



GALAPOOL 04
HAVUZ EKİPMANLARI İMALATI

Tuna mah Sanat Cad Selçuklu iş merkezi no 17 iş yeri kat 2 No 214 Çamdibi – Bornova / İZMİR
Mobil: +90 507 370 9953 - E-posta: galapool04@gmail.com



GALAPOOL 04
HAVUZ EKİPMANLARI İMALATI

Tuna mah Sanat Cad Selçuklu iş merkezi no 17 iş yeri kat 2 No 214 Çamdibi – Bornova / İZMİR
Mobil: +90 507 370 9953 - E-posta: galapool04@gmail.com

- 1-3 HAVUZ İÇİ AYDINLATMA KUMANDA PANOLARI**
HAVUZ İÇİ AYDINLATMA • KUMANDA PANOLARI
- 4-5 HAVUZ POMPALARI**
HAVUZ POMPALARI
- 6-7 KUM FİLTRELERİ**
KUM FİLTRELERİ
- 8-15 HAVUZ İÇİ KENAR EKİPMANLARI**
MERDİVENLER • MERDİVEN YEDEK PARÇALARI • DUŞLAR
TUTAMAKLAR • HAVUZ SAVAK IZGARALARI • SÜZGEÇLER
MOZUL • SÜZGEÇ • MAKİNE DAİRESİ
- 16-18 HAVUZ İÇİ TEMİZLİK EKİPMANLARI**
SÜPÜRGE • SÜPÜRGE PARÇALARI • HORTUM • KEPÇE • ROBOT SÜPÜRGE
- 19-20 HAVUZ KİMYASALLARI**
KLOR • PH AYARLAYICI • YOSUN ÖNLEYİCİ • ÇÖKELTİLER • PARLATICI
YÜZEY TEMİZLEYİCİ • DEZENFEKTAN • BAKIM İLACI • FİLTRE TEMİZLEYİCİ
TEST KİTLERİ
- 21-22 DİĞER ÜRÜNLER**
ŞELELELER • DALGIÇ POMPALARI
- 23 SÜS HAVUZU LAMBA VE FİSKİYELERİ**
SU ALTI LAMBALARI • MUZULLAR
- 24-30 UH-PVC/PPRC BORU - EK PARÇA - VANA**
MUFLU • REDİKSİYON • FLANŞ • RAKORLAR • VANALAR • ÇEKVALFLER



KOD	ÜRÜN ADI	ÖLÇÜ (ÇAP)	ENERJİ	RENK	FİYAT
ORM-01001-1	MİNİ SIVAÜSTÜ LAMBA	12 cm	7 watt / 12 volt	☐ BEYAZ	13 EURO
ORM-01001-2	MİNİ SIVAÜSTÜ LAMBA	12 cm	7 watt / 12 volt	■ MAVİ	13 EURO
ORM-01001-3	MİNİ SIVAÜSTÜ LAMBA	12 cm	7 watt / 12 volt	■ GÜNEŞİĞİ	13 EURO
ORM-01001-4	MİNİ SIVAÜSTÜ LAMBA	12 cm	7 watt / 12 volt	■ RGB - 4 KABLOLU	32 EURO

KOD	ÜRÜN ADI	ÖLÇÜ (ÇAP)	ENERJİ	RENK	FİYAT
ORM-01002-1	MİNİ SIVAÜSTÜ LAMBA	15 cm	10 watt / 12 volt	☐ BEYAZ	16 EURO
ORM-01002-2	MİNİ SIVAÜSTÜ LAMBA	15 cm	10 watt / 12 volt	■ MAVİ	16 EURO
ORM-01002-3	MİNİ SIVAÜSTÜ LAMBA	15 cm	10 watt / 12 volt	■ GÜNEŞİĞİ	16 EURO
ORM-01002-4	MİNİ SIVAÜSTÜ LAMBA	15 cm	10 watt / 12 volt	■ RGB	19 EURO

KOD	ÜRÜN ADI	ÖLÇÜ (ÇAP)	ENERJİ	RENK	FİYAT
ORM-01003-1	KARE MİNİ SIVAÜSTÜ LAMBA	12 cm	7 watt / 12 volt	☐ BEYAZ	17 EURO
ORM-01003-2	KARE MİNİ SIVAÜSTÜ LAMBA	12 cm	7 watt / 12 volt	■ MAVİ	17 EURO
ORM-01003-3	KARE MİNİ SIVAÜSTÜ LAMBA	12 cm	7 watt / 12 volt	■ GÜNEŞİĞİ	17 EURO
ORM-01003-4	KARE MİNİ SIVAÜSTÜ LAMBA	12 cm	7 watt / 12 volt	■ RGB	19 EURO

KOD	ÜRÜN ADI	ÖLÇÜ (ÇAP)	ENERJİ	RENK	FİYAT
ORM-01004-1	KARE MİNİ SIVAÜSTÜ LAMBA	15 cm	10 watt / 12 volt	☐ BEYAZ	17 EURO
ORM-01004-2	KARE MİNİ SIVAÜSTÜ LAMBA	15 cm	10 watt / 12 volt	■ MAVİ	17 EURO
ORM-01004-3	KARE MİNİ SIVAÜSTÜ LAMBA	15 cm	10 watt / 12 volt	■ GÜNEŞİĞİ	17 EURO
ORM-01004-4	KARE MİNİ SIVAÜSTÜ LAMBA	15 cm	10 watt / 12 volt	■ RGB	19 EURO

KOD	ÜRÜN ADI	ÖLÇÜ (ÇAP)	ENERJİ	RENK	FİYAT
ORM-01005-1				☐ BEYAZ	
ORM-01005-2				■ MAVİ	
ORM-01005-3				■ GÜNEŞİĞİ	
ORM-01005-4				■ RGB - 4 KABLOLU	
ORM-01005-5	63'LÜK BORU TİPİ GEÇMELİ	-	7 watt / 12 volt	■ RGB - 2 KABLOLU	30 EURO

KOD	ÜRÜN ADI	ÖLÇÜ (ÇAP)	ENERJİ	RENK	FİYAT
ORM-01006-1				☐ BEYAZ	
ORM-01006-2				■ MAVİ	
ORM-01006-3				■ GÜNEŞİĞİ	
ORM-01006-4				■ RGB - 4 KABLOLU	
ORM-01006-5	SIVAÜSTÜ LAMBA	26 cm	30 watt / 12 volt	■ RGB - 2 KABLOLU	44 EURO

KOD	ÜRÜN ADI	ÖLÇÜ (ÇAP)	ENERJİ	RENK	FİYAT
ORM-01007-1				☐ BEYAZ	
ORM-01007-2				■ MAVİ	
ORM-01007-3				■ GÜNEŞİĞİ	
ORM-01007-4				■ RGB - 4 KABLOLU	
ORM-01007-5	SIVAUSTU BUYUK LAMBA	26 cm	30 watt / 12 volt	■ RGB - 2 KABLOLU	44 EURO

HAVUZ İÇİ AYDINLATMA

KOD	ÜRÜN ADI	ÖLÇÜ (ÇAP)	ENERJİ	RENK
ORM-01008-1				<input type="checkbox"/> BEYAZ
ORM-01008-2				<input checked="" type="checkbox"/> MAVİ
ORM-01008-3				<input checked="" type="checkbox"/> GÜNIŞIĞI
ORM-01008-4				<input checked="" type="checkbox"/> RGB - 4 KABLOLU
ORM-01008-5				<input checked="" type="checkbox"/> RGB - 2 KABLOLU



KOD	ÜRÜN ADI	ÖLÇÜ (ÇAP)	ENERJİ	RENK
ORM-01009-1	3 mm SLIM LAMBA (KOVANSIZ)	-	30 watt / 12 volt	<input type="checkbox"/> BEYAZ
ORM-01009-2	3 mm SLIM LAMBA (KOVANSIZ)	-	30 watt / 12 volt	<input checked="" type="checkbox"/> MAVİ
ORM-01009-3	3 mm SLIM LAMBA (KOVANSIZ)	-	30 watt / 12 volt	<input checked="" type="checkbox"/> GÜNIŞIĞI
ORM-01009-4	3 mm SLIM LAMBA (KOVANSIZ)	-	30 watt / 12 volt	<input checked="" type="checkbox"/> RGB - 4 KABLOLU
ORM-01009-5	3 mm SLIM LAMBA (KOVANSIZ)	-	30 watt / 12 volt	<input checked="" type="checkbox"/> RGB - 2 KABLOLU



KOD	ÜRÜN ADI	ÖLÇÜ (ÇAP)	ENERJİ	RENK
				<input type="checkbox"/> BEYAZ
ORM-01010-2				<input checked="" type="checkbox"/> MAVİ
ORM-01010-3				<input checked="" type="checkbox"/> GÜNIŞIĞI
ORM-01010-4				<input checked="" type="checkbox"/> RGB - 4 KABLOLU
ORM-01010-5				<input checked="" type="checkbox"/> RGB - 2 KABLOLU



KOD	ÜRÜN ADI	ÖLÇÜ (ÇAP)	ENERJİ	RENK
				<input type="checkbox"/> BEYAZ
				<input checked="" type="checkbox"/> MAVİ
				<input checked="" type="checkbox"/> GÜNIŞIĞI
				<input checked="" type="checkbox"/> RGB - 4 KABLOLU
				<input checked="" type="checkbox"/> RGB - 2 KABLOLU



KOD	ÜRÜN ADI	ÖLÇÜ (ÇAP)	ENERJİ	RENK
				<input type="checkbox"/> BEYAZ
ORM-01012-2				<input checked="" type="checkbox"/> MAVİ
ORM-01012-3				<input checked="" type="checkbox"/> GÜNIŞIĞI
ORM-01012-4				<input checked="" type="checkbox"/> RGB - 4 KABLOLU
ORM-01012-5				<input checked="" type="checkbox"/> RGB - 2 KABLOLU



KOD	ÜRÜN ADI	ÖLÇÜ (ÇAP)	ENERJİ	RENK
				<input type="checkbox"/> BEYAZ
ORM-01013-2				<input checked="" type="checkbox"/> MAVİ
ORM-01013-3				<input checked="" type="checkbox"/> GÜNIŞIĞI
ORM-01013-4				<input checked="" type="checkbox"/> RGB - 4 KABLOLU
ORM-01013-5				<input checked="" type="checkbox"/> RGB - 2 KABLOLU



RGB KUMANDA ÜNİTESİ

KOD	ÜRÜN ADI	FİYAT
ORM-01014-1	RGB UZAKTAN KUMANDA VE ALICI MODÜLATÖR (MAX 8 LAMBA)- 4 KABLOLU	125 EURO
ORM-01014-2	RGB UZAKTAN KUMANDA VE ALICI MODÜLATÖR (MAX 8 LAMBA)- 2 KABLOLU	156 EURO
ORM-01014-3	MODULATÖR RGB KONTROL PANOSU (2-4 DAMARLI KABLO İÇİN) 20 LAMBA İÇİN	400 EURO
ORM-01014-4	RGB KONTROL PANOSU İLAVESİ (2-4 DAMARLI KABLO) 20 LAMBA İÇİN	300 EURO

RF Kumandalıdır. Açık alanda 50mt mesafeden kumanda edebilir.

VİLLA TİPİ PANO

KOD	ÜRÜN ADI	KG/ADET	KOLİ EBADI	FİYAT
ORM-01015-1	MONOFAZE VİLLA TİPİ PANO (1 POMPA + 5 LAMBA)	1,40	0,22x0,30x0,12	150 EURO
ORM-01015-2	TRİFAZE VİLLA TİPİ PANO (1 POMPA + 6 LAMBA)	2,60	0,22x0,30x0,12	270 EURO

3 HP pompaya kadardır.

SİEMENS MALZEMELİ ELEKTRİK KUMANDA PANOLARI

KOD	ÜRÜN ADI	KG/ADET	KOLİ EBADI	FİYAT
ORM-01016-1	1 POMPA - 1 GRUP LAMBALI PANO (6 LAMBA)	5,80	0,40x0,30x0,17	680 EURO
ORM-01016-2	2 POMPA - 2 GRUP LAMBALI PANO (12 LAMBA)	7,40	0,50x0,35x0,22	850 EURO
ORM-01016-3	3 POMPA - 3 GRUP LAMBALI PANO (18 LAMBA)	-	-	1.250 EURO
ORM-01016-4	4 POMPA - 4 GRUP LAMBALI PANO (24 LAMBA)	-	-	1.750 EURO
ORM-01016-5	5 POMPA - 5 GRUP LAMBALI PANO (30 LAMBA)	-	-	2.000 EURO

Kullanılan W Otomatlar, kontaktörler, termikler Siemens tir. 1 Adet faz koruma rölesi bulunmaktadır. Çıkışlar ray klemensler vasıtasıyla yapılmaktadır. Kumandalar Pako şaltellerden sağlanır. Pompa ve lambaların ARIZA ve ÇALIŞIYOR sinyal lambaları mevcuttur. Kaçak akım korumalıdır.

EKONOMİK KUMANDA PANOLARI

KOD	ÜRÜN ADI	KG/ADET	KOLİ EBADI	FİYAT
ORM-01017-4				

İçinde W Otomat, kontaktör, termik ve 1 adet faz koruma rölesi bulunmaktadır. Çıkışlar ray klemensler vasıtasıyla yapılmaktadır. Kumandalar Pako şaltellerden sağlanır. Pompa ve lambaların ARIZA ve ÇALIŞIYOR sinyal lambaları mevcuttur. Kaçak akım korumalıdır.

RGB KUMANDA ÜNİTE ŞEMASI

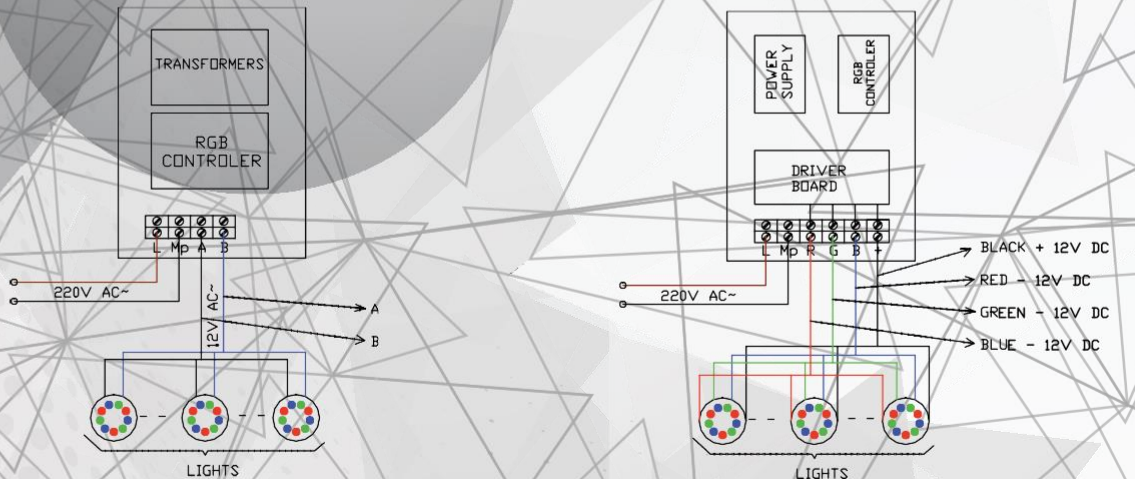

HAVUZ POMPALARI

İZMİR MONOFAZE ÖN FİLTRELİ PLASTİK POMPALAR

KOD	ÜRÜN ADI	DEBİ(9mss)	KOLİ/EBAT	KG/ADET	FİYAT
ORM-02001-1	0,50 HP ÖN FİLTRELİ POMPA (MONOFAZE)	12 m ³ /h	0,21x0,60x0,35	8,50	265 EURO
ORM-02001-2	0,75 HP ÖN FİLTRELİ POMPA (MONOFAZE)	14 m ³ /h	0,21x0,60x0,35	8,80	280 EURO
ORM-02001-3	1,00 HP ÖN FİLTRELİ POMPA (MONOFAZE)	17 m ³ /h	0,21x0,60x0,35	10,35	290 EURO
ORM-02001-4	1,50 HP ÖN FİLTRELİ POMPA (MONOFAZE)	21 m ³ /h	0,21x0,60x0,35	11,45	320 EURO



İZMİR TRİFAZE ÖN FİLTRELİ PLASTİK POMPALAR

KOD	ÜRÜN ADI	DEBİ(9mss)	KOLİ/EBAT	KG/ADET	FİYAT
ORM-02002-1	1,00 HP ÖN FİLTRELİ POMPA (TRİFAZE)	17 m ³ /h	0,21x0,60x0,35	10,35	290 EURO
ORM-02002-2	1,50 HP ÖN FİLTRELİ POMPA (TRİFAZE)	21 m ³ /h	0,21x0,60x0,35	11,45	320 EURO

POWER	HEAD (mss)										
	6	8	10	12	14	16	18	20	22		
0,75 HP	16	15	11	7	4	1,5					
1,00 HP	19	17,5	16	14	12	10	6				
1,50 HP	23	21,5	20	18	16	14	10				
2,00 HP	27	25	23,5	21	19	17	14	10	3		
3,00 HP	35	33	31	29	26	23	17	14	5		

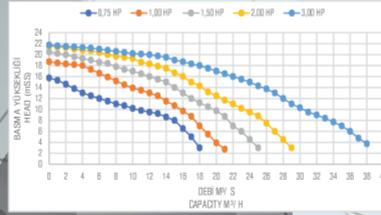

İSTANBUL MONOFAZE ÖN FİLTRELİ PLASTİK POMPALAR

KOD	ÜRÜN ADI	DEBİ(9mss)	KOLİ/EBAT	KG/ADET	FİYAT
ORM-02003-1	0,75 HP ÖN FİLTRELİ POMPA (MONOFAZE)	14 m ³ /h	0,32x0,66x0,44	1 ADET	410 EURO
ORM-02003-2	1,00 HP ÖN FİLTRELİ POMPA (MONOFAZE)	17 m ³ /h	0,32x0,66x0,44	1 ADET	435 EURO
ORM-02003-3	1,50 HP ÖN FİLTRELİ POMPA (MONOFAZE)	21 m ³ /h	0,32x0,66x0,44	1 ADET	475 EURO
ORM-02003-4	2,00 HP ÖN FİLTRELİ POMPA (MONOFAZE)	25 m ³ /h	0,32x0,66x0,44	1 ADET	500 EURO
ORM-02003-5	3,00 HP ÖN FİLTRELİ POMPA (MONOFAZE)	32 m ³ /h	0,32x0,66x0,44	1 ADET	530 EURO



İSTANBUL TRİFAZE ÖN FİLTRELİ PLASTİK POMPALAR

KOD	ÜRÜN ADI	DEBİ(9mss)	KOLİ/EBAT	KG/ADET	FİYAT
ORM-02004-1	1,00 HP ÖN FİLTRELİ POMPA (TRİFAZE)	17 m ³ /h	0,32x0,66x0,44	1 ADET	435 EURO
ORM-02004-2	1,50 HP ÖN FİLTRELİ POMPA (TRİFAZE)	21 m ³ /h	0,32x0,66x0,44	1 ADET	475 EURO
ORM-02004-3	2,00 HP ÖN FİLTRELİ POMPA (TRİFAZE)	25 m ³ /h	0,32x0,66x0,44	1 ADET	500 EURO
ORM-02004-4	3,00 HP ÖN FİLTRELİ POMPA (TRİFAZE)	32 m ³ /h	0,32x0,66x0,44	1 ADET	530 EURO

İSTANBUL TRİFAZE - MONOFAZE ÖN FİLTRESİZ

KOD	ÜRÜN ADI	DEBİ(9mss)	KOLİ/EBAT	KG/ADET	FİYAT
ORM-02005-1					
ORM-02005-2					
ORM-02005-3					
ORM-02005-4					
ORM-02005-5					

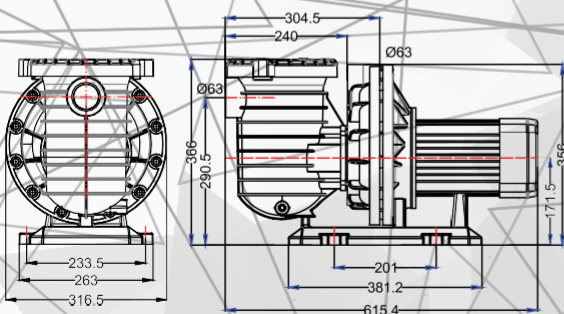

ÇUÇ	BASMA YÜKSEKLİĞİ (mss)										
	6	8	10	12	14	16	18	20	22		
0,75 HP	16	15	11	7	4	1,5					
1,00 HP	19	17,5	16	14	12	10	6				
1,50 HP	23	21,5	20	18	16	14	10				
2,00 HP	27	25	23,5	21	19	17	14	10	3		
3,00 HP	35	33	31	29	26	23	17	14	5		

ANTALYA TRİFAZE ÖN FİLTRELİ PLASTİK POMPALAR

KOD	ÜRÜN ADI	DEBİ(9mss)	KOLİ/EBAT	KG/ADET	FİYAT
ORM-02006-1	3,50 HP ÖN FİLTRELİ POMPA (TRİFAZE)	64 m ³ /h	0,38x0,80x0,60	33,75	750 EURO
ORM-02006-2	4,50 HP ÖN FİLTRELİ POMPA (TRİFAZE)	77 m ³ /h	0,38x0,80x0,60	41,20	950 EURO
ORM-02006-3	5,50 HP ÖN FİLTRELİ POMPA (TRİFAZE)	85 m ³ /h	0,38x0,80x0,60	41,50	985 EURO

ANTALYA TRİFAZE ÖN FİLTRESİZ PLASTİK POMPALAR

KOD	ÜRÜN ADI	DEBİ(9mss)	KOLİ/EBAT	KG/ADET	FİYAT
ORM-02007-1	3,50 HP ÖN FİLTRESİZ POMPA (TRİFAZE)	66 m ³ /h	0,38x0,80x0,60	26,50	600 EURO
ORM-02007-2	4,50 HP ÖN FİLTRESİZ POMPA (TRİFAZE)	79 m ³ /h	0,38x0,80x0,60	29,80	840 EURO
ORM-02007-3	5,50 HP ÖN FİLTRESİZ POMPA (TRİFAZE)	87 m ³ /h	0,38x0,80x0,60	29,90	865 EURO

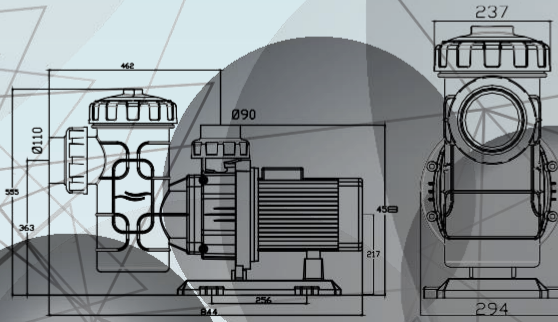

GÜÇ	BASMA YÜKSEKLİĞİ (mss)									
	6	8	10	12	14	16	18	20	22	
3,50 HP	77	70	61	51	33	15				
4,50 HP	86	80	74	66	54	42	21			
5,50 HP	94	88	81	75	66	56	42	20	4	

BODRUM TRİFAZE ÖN FİLTRELİ PLASTİK POMPALAR (BRONZ FAN)

KOD	ÜRÜN ADI	DEBİ(9mss)	KOLİ/EBAT	KG/ADET	FİYAT
ORM-02008-1	7,50 HP ÖN FİLTRELİ POMPA (TRİFAZE)	130 m ³ /h	0,46x0,97x0,67	79,00	1.200 EURO
ORM-02008-2	10,00 HP ÖN FİLTRELİ POMPA (TRİFAZE)	145 m ³ /h	0,46x0,97x0,67	86,00	1.400 EURO
ORM-02008-3	12,50 HP ÖN FİLTRELİ POMPA (TRİFAZE)	155 m ³ /h	0,46x0,97x0,67	85,00	1.650 EURO
ORM-02008-4	15,00 HP ÖN FİLTRELİ POMPA (TRİFAZE)	180 m ³ /h	0,46x0,97x0,67	87,00	2.150 EURO

BODRUM TRİFAZE ÖN FİLTRESİZ PLASTİK POMPALAR (BRONZ FAN)

KOD	ÜRÜN ADI	DEBİ(9mss)	KOLİ/EBAT	KG/ADET	FİYAT
ORM-02009-1	7,50 HP ÖN FİLTRESİZ POMPA (TRİFAZE)	140 m ³ /h	0,46x0,97x0,67	70,00	1.100 EURO
ORM-02009-2	10,00 HP ÖN FİLTRESİZ POMPA (TRİFAZE)	155 m ³ /h	0,46x0,97x0,67	76,00	1.250 EURO
ORM-02009-3	12,50 HP ÖN FİLTRESİZ POMPA (TRİFAZE)	160 m ³ /h	0,46x0,97x0,67	83,00	1.550 EURO
ORM-02009-4	15,00 HP ÖN FİLTRESİZ POMPA (TRİFAZE)	190 m ³ /h	0,46x0,97x0,67	85,00	2.050 EURO

POMPA KULLANIM ŞEMASI

GÜÇ	EMİŞ HATTI BORU ÇAPı	BASMA HATTI BORU ÇAPı
0,75 HP POMPA	63 mm	63 mm
1 HP POMPA	75 mm	63 mm
1,5 HP POMPA	90 mm	63 mm
2 HP POMPA	90 mm	75 mm
3 HP POMPA	110 mm	90 mm
3,5 HP POMPA	110 mm	90 mm
4,5 HP POMPA	125 mm	110 mm
5,5 HP POMPA	140 mm	110 mm
7,5 HP POMPA	160 mm	125 mm
10 HP POMPA	200 mm	160 mm
12,5 HP POMPA	225 mm	200 mm
15 HP POMPA	250 mm	200 mm

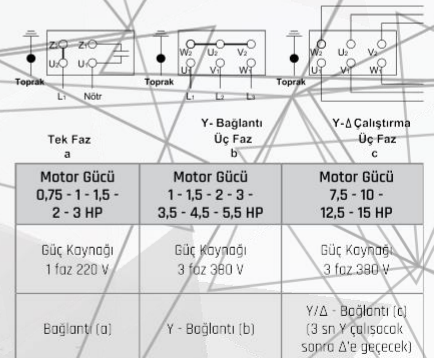

KUM FİLTRELERİ

EKO MODEL

EKO PLASTİK KUM FİLTRELERİ

KOD	ÜRÜN ADI	DEBİ (m ³ /saat)			BAĞLANTI	KOLİ/EBAT		
		30 m ³ /h/m ²	40 m ³ /h/m ²	50 m ³ /h/m ²				
ORM-03001-1	400 MM PLASTİK FİLTRE	4,00	5,00	6,00	D 50			
ORM-03001-2	500 MM PLASTİK FİLTRE	6,00	8,00	10,00	D 50			
ORM-03001-3	620 MM PLASTİK FİLTRE	9,00	12,00	15,00	D 50			
ORM-03001-4	760 MM PLASTİK FİLTRE	14,00	18,00	22,00	D 63			
ORM-03001-5	920 MM PLASTİK FİLTRE	20,00	27,00	33,00	D 63			
ORM-03001-6	1050 MM PLASTİK FİLTRE	25,00	34,00	43,00	D 90			



TEKNİK ÖZELLİKLERİ

KOD	A	B	C	D	FİLTRELEME ALANI m ²	İNCE KUM	ORTA KUM	KALIN KUM	TOPLAM KUM MİKTARI
ORM-03001-1	40 cm	19 cm	58 cm	12,5 cm	0,125	25 kg	25 kg	-	50 kg
ORM-03001-2	50 cm	24,5 cm	68 cm	12,5 cm	0,197	50 kg	25 kg	-	75 kg
ORM-03001-3	62 cm	27,5 cm	77 cm	13,5 cm	0,303	100 kg	50 kg	-	150 kg
ORM-03001-4	76 cm	37 cm	96 cm	16 cm	0,454	200 kg	100 kg	-	300 kg
ORM-03001-5	92 cm	42 cm	107 cm	20 cm	0,665	300 kg	150 kg	-	450 kg
ORM-03001-6	105 cm	47 cm	115 cm	27 cm	0,866	400 kg	200 kg	150 kg	750 kg

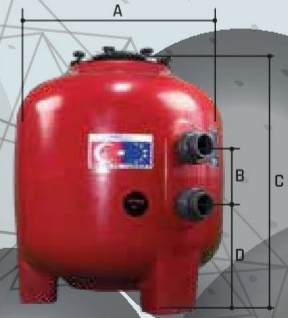

ANKARA MODEL

ANKARA POLYESTER KUM FİLTRELERİ

KOD	ÜRÜN ADI	DEBİ (m ³ /saat)			BAĞLANTI	KOLİ/EBAT		
		30 m ³ /h/m ²	40 m ³ /h/m ²	50 m ³ /h/m ²				
ORM-03002-1	400 MM PLASTİK FİLTRE	4,00	5,00	6,00	D 50			
ORM-03002-2	500 MM PLASTİK FİLTRE	6,00	8,00	10,00	D 50			
ORM-03002-3	620 MM PLASTİK FİLTRE	9,00	12,00	15,00	D 50			
ORM-03002-4	760 MM PLASTİK FİLTRE	14,00	18,00	22,00	D 63			
ORM-03002-5	800 MM KUM FİLTRESİ	16,00	21,00	25,00	D 63			
ORM-03002-6	830 MM KUM FİLTRESİ	17,00	22,00	28,00	D 63			
ORM-03002-7	920 MM PLASTİK FİLTRE	20,00	27,00	33,00	D 63			

Monoblok polyeşter ve fiberglas gövde üzerine polyeşter eiyaf takviyeli kum filtresi. Yandan vana baęlantılı. Fiyatlara çok yönlü vana dahil, kum hariçtir.



ANKARA OZONA DAYANIKLI KUM FİLTRELERİ (ÇİFT KAT POLİVİNİL ESTER KAPLAMA)

KOD	ÜRÜN ADI	DEBİ (m ³ /saat)			BAĞLANTI	KOLİ/EBAT	KG/ADET	FİYAT
		30 m ³ /h/m ²	40 m ³ /h/m ²	50 m ³ /h/m ²				
ORM-03003-1	400 MM PLASTİK FİLTRE	4,00	5,00	6,00	D 50	0,50x0,50x0,65	13,50	520 EURO
ORM-03003-2	500 MM PLASTİK FİLTRE	6,00	8,00	10,00	D 50	0,50x0,50x0,65	15,50	600 EURO
ORM-03003-3	620 MM PLASTİK FİLTRE	9,00	12,00	15,00	D 50	0,65x0,65x0,77	24,00	700 EURO
ORM-03003-4	760 MM PLASTİK FİLTRE	14,00	18,00	22,00	D 63	0,76x0,76x0,90	35,00	1.020 EURO
ORM-03003-5	800 MM KUM FİLTRESİ	16,00	21,00	25,00	D 63	0,76x0,76x0,90	40,00	1.100 EURO
ORM-03003-6	830 MM KUM FİLTRESİ	17,00	22,00	28,00	D 63	0,76x0,76x0,90	43,00	1.150 EURO
ORM-03003-7	920 MM PLASTİK FİLTRE	20,00	27,00	33,00	D 63	0,92x0,92x1,00	44,50	1.200 EURO

Monoblok polyeşter ve fiberglas gövde üzerine polyeşter eiyaf takviyeli kum filtresi. Yandan vana baęlantılı. Fiyatlara çok yönlü vana dahil, kum hariçtir.



ANKARA MODEL

ANKARA POLYESTER KUM FİLTRELERİ, TİCARİ TİP (FLANŞ BAĞ.)

KOD	ÜRÜN ADI	DEBİ (m ³ /saat)			BAĞLANTI	KOLİ/EBAT	KG/ADET	FİYAT
		30 m ³ /h/m ²	40 m ³ /h/m ²	50 m ³ /h/m ²				
ORM-03004-1	1050 MM KUM FİLTRESİ	25	34	43	D 90	0,42x0,42x0,55	80,00	8/5 EURO
ORM-03004-2	1250 MM KUM FİLTRESİ	36	46	61	D 90	0,50x0,50x0,65	130,00	1.100 EURO
ORM-03004-3	1400 MM KUM FİLTRESİ	46	62	77	D 110	0,65x0,65x0,77	195,00	1.600 EURO
ORM-03004-4	1600 MM KUM FİLTRESİ	60	80	100	D 110	0,76x0,76x0,91	230,00	1.950 EURO
ORM-03004-5	2000 MM KUM FİLTRESİ	94	126	157	D 160	0,92x0,92x1,00	320,00	3.200 EURO
ORM-03004-6	2350 MM KUM FİLTRESİ	130	173	217	D 200			5.600 EURO

Monoblok polyester ve fiberglas gövde üzerine polyester elyaf takviyeli kum filtresi. Yandan vana bağlantılı. Fiyatlara Ø 2000 - Ø 2350 çiftli manometre seti dahil, çok yollu vana ve kum dahil değildir.

ANKARA TABLALI POLYESTER KUM FİLTRELERİ, TİCARİ TİP (FLANŞ BAĞ.)

KOD	ÜRÜN ADI	DEBİ (m ³ /saat)			BAĞLANTI	KOLİ/EBAT	KG/ADET	FİYAT
		30 m ³ /h/m ²	40 m ³ /h/m ²	50 m ³ /h/m ²				
ORM-03005-1	2000 MM KUM FİLTRESİ	94	126	157	D 16	-	320,00	7.550 EURO
ORM-03005-2	2350 MM KUM FİLTRESİ	130	173	217	D 200	-		12.000 EURO

Monoblok polyester ve fiberglas gövde üzerine polyester elyaf takviyeli kum filtresi. Yandan vana bağlantılı. Fiyatlara Ø 2000 - Ø 2350 çiftli manometre seti dahil, çok yollu vana ve kum dahil değildir.

ANKARA DZONA DAYANIKLI TABANLI POLYESTER KUM FİLTRELERİ, TİCARİ TİP (FLANŞ BAĞ.)

KOD	ÜRÜN ADI	DEBİ (m ³ /saat)			BAĞLANTI	KOLİ/EBAT	KG/ADET	FİYAT
		30 m ³ /h/m ²	40 m ³ /h/m ²	50 m ³ /h/m ²				
ORM-03006-1	1050 MM KUM FİLTRESİ	25	34	43	D 90	0,42x0,42x0,55	80,00	1.700 EURO
ORM-03006-2	1250 MM KUM FİLTRESİ	36	46	61	D 90	0,50x0,50x0,65	130,00	2.200 EURO
ORM-03006-3	1400 MM KUM FİLTRESİ	46	62	77	D 110	0,65x0,65x0,77	195,00	3.150 EURO
ORM-03006-4	1600 MM KUM FİLTRESİ	60	80	100	D 110	0,76x0,76x0,91	230,00	3.900 EURO
ORM-03006-5	2000 MM KUM FİLTRESİ	94	126	157	D 160	0,92x0,92x1,00	320,00	6.750 EURO
ORM-03006-6	2350 MM KUM FİLTRESİ	130	173	217	D 200			11.200 EURO

Monoblok polyester ve fiberglas gövde üzerine polyester elyaf takviyeli kum filtresi. Yandan vana bağlantılı. Fiyatlara Ø 2000 - Ø 2350 çiftli manometre seti dahil, çok yollu vana ve kum dahil değildir.

ANKARA TABLALI POLYESTER KUM FİLTRELERİ, TİCARİ TİP (FLANŞ BAĞ.)

KOD	ÜRÜN ADI	DEBİ (m ³ /saat)			BAĞLANTI	KOLİ/EBAT	KG/ADET	FİYAT
		30 m ³ /h/m ²	40 m ³ /h/m ²	50 m ³ /h/m ²				
ORM-03007-1	2000 MM KUM FİLTRESİ	94	126	157	D 16	-	320,00	Fiyat Sorunuz
ORM-03007-2	2350 MM KUM FİLTRESİ	130	173	217	D 200	-		Fiyat Sorunuz

Monoblok polyester ve fiberglas gövde üzerine polyester elyaf takviyeli kum filtresi. Yandan vana bağlantılı. Fiyatlara Ø 2000 - Ø 2350 çiftli manometre seti dahil, çok yollu vana ve kum dahil değildir.

TEKNİK ÖZELLİKLERİ

KOD	A	B	C	D	FİLTRELEME ALANI m ²	İNCE KUM	ORTA KUM	KALIN KUM	TOPLAM KUM MİKTARI
ORM-03003-1	40 cm	20 cm	65 cm	12 cm	0,125	25 kg	25 kg	-	50 kg
ORM-03003-2	50 cm	22 cm	70 cm	12 cm	0,197	50 kg	25 kg	-	75 kg
ORM-03003-3	62 cm	25 cm	79 cm	13 cm	0,303	100 kg	50 kg	-	150 kg
ORM-03003-4	76 cm	26 cm	92,5 cm	17 cm	0,454	200 kg	100 kg	-	300 kg
ORM-03003-5	80 cm	27 cm	95,5 cm	18 cm	0,502	225 kg	100 kg	-	325 kg
ORM-03003-6	83 cm	28 cm	98 cm	18 cm	0,54	225 kg	125 kg	-	350 kg
ORM-03003-7	92 cm	31,5 cm	103,5 cm	20 cm	0,665	300 kg	150 kg	-	450 kg
ORM-03004-1	105 cm	45 cm	115 cm	19,5 cm	0,866	400 kg	200 kg	150 kg	750 kg
ORM-03004-2	125 cm	52 cm	143 cm		1,227	500 kg	200 kg	200 kg	900 kg
ORM-03004-3	140 cm	66 cm	160 cm		1,099	625 kg	625 kg	550 kg	1800 kg
ORM-03004-4	160 cm	70,5 cm	185 cm		2	1550 kg	1000 kg	950 kg	3500 kg
ORM-03004-5	200 cm	85 cm	203 cm		3,141	1700 kg	1300 kg	1000 kg	4000 kg
ORM-03004-6	235 cm				4,334	3500 kg	3500 kg	1300 kg	8300 kg



HAVUZ İÇİ VE KENAR EKİPMANLARI

STANDART SERİ MERDİVEN (AISI 304)

STANDART PASLANMAZ ÇELİK KAYMAZ BASAMAKLI MERDİVEN (AISI 304)

KOD	ÜRÜN ADI	KOLİ/EBAT	KG/ADET	FİYAT
ORM-04001-1	2 BASAMAKLI STANDART MERDİVEN	0,66x1,38x0,06	10,00	160 EURO
ORM-04001-2	3 BASAMAKLI STANDART MERDİVEN	0,66x1,63x0,06	11,50	170 EURO
ORM-04001-3	4 BASAMAKLI STANDART MERDİVEN	0,66x1,88x0,06	13,50	190 EURO
ORM-04001-4	5 BASAMAKLI STANDART MERDİVEN	0,66x2,10x0,06	15,00	230 EURO

Paslanmaz çelik Ø43 mm borudan mamül paslanmaz çelik kaymaz basamaklı; genişlik 51 cm rozetleri ve montaj parçaları ile birlikte.

STANDART PASLANMAZ ÇELİK MERDİVEN

KOD	ÜRÜN ADI	KOLİ/EBAT	KG/ADET	FİYAT
ORM-04002-1	2 BASAMAKLI STANDART MERDİVEN	0,66x1,38x0,06	10,00	150 EURO
ORM-04002-2	3 BASAMAKLI STANDART MERDİVEN	0,66x1,63x0,06	11,50	160 EURO
ORM-04002-3	4 BASAMAKLI STANDART MERDİVEN	0,66x1,88x0,06	13,50	180 EURO
ORM-04002-4	5 BASAMAKLI STANDART MERDİVEN	0,66x2,10x0,06	15,00	220 EURO

Paslanmaz çelik Ø43 mm borudan mamül paslanmaz çelik; genişlik 51 cm rozetleri ve montaj parçaları ile birlikte.

STANDART PASLANMAZ ÇELİK PLASTİK BASAMAKLI MERDİVEN

KOD	ÜRÜN ADI	KOLİ/EBAT	KG/ADET	FİYAT
ORM-04003-1	2 BASAMAKLI STANDART MERDİVEN	0,66x1,38x0,06	10,00	140 EURO
ORM-04003-2	3 BASAMAKLI STANDART MERDİVEN	0,66x1,63x0,06	11,50	150 EURO
ORM-04003-3	4 BASAMAKLI STANDART MERDİVEN	0,66x1,88x0,06	13,50	170 EURO
ORM-04003-4	5 BASAMAKLI STANDART MERDİVEN	0,66x2,10x0,06	15,00	220 EURO

Paslanmaz çelik Ø43 mm borudan mamül paslanmaz çelik plastik basamaklı; genişlik 51 cm rozetleri ve montaj parçaları ile birlikte.

PARETE SERİ MERDİVEN (AISI 304)

PARETE PASLANMAZ ÇELİK KAYMAZ BASAMAKLI MERDİVEN (AISI 304)

KOD	ÜRÜN ADI	KOLİ/EBAT	KG/ADET	FİYAT
ORM-04004-1	2 BASAMAKLI PARETE MERDİVEN	0,41x1,38x0,06	9,50	160 EURO
ORM-04004-2	3 BASAMAKLI PARETE MERDİVEN	0,41x1,60x0,06	10,50	170 EURO
ORM-04004-3	4 BASAMAKLI PARETE MERDİVEN	0,41x1,88x0,06	12,50	190 EURO
ORM-04004-4	5 BASAMAKLI PARETE MERDİVEN	0,41x2,13x0,06	14,00	230 EURO

Paslanmaz çelik Ø43 mm borudan mamül paslanmaz çelik kaymaz basamaklı; genişlik 51 cm rozetleri ve montaj parçaları ile birlikte.

PARETE PASLANMAZ ÇELİK MERDİVEN

KOD	ÜRÜN ADI	KOLİ/EBAT	KG/ADET	FİYAT
ORM-04005-1	2 BASAMAKLI PARETE MERDİVEN	0,41x1,38x0,06	9,50	150 EURO
ORM-04005-2	3 BASAMAKLI PARETE MERDİVEN	0,41x1,60x0,06	10,50	160 EURO
ORM-04005-3	4 BASAMAKLI PARETE MERDİVEN	0,41x1,88x0,06	12,50	180 EURO
ORM-04005-4	5 BASAMAKLI PARETE MERDİVEN	0,41x2,13x0,06	14,00	220 EURO

Paslanmaz çelik Ø43 mm borudan mamül paslanmaz çelik; genişlik 51 cm rozetleri ve montaj parçaları ile birlikte.

PARETE PASLANMAZ ÇELİK PLASTİK BASAMAKLI MERDİVEN

KOD	ÜRÜN ADI	KOLİ/EBAT	KG/ADET	FİYAT
ORM-04006-1	2 BASAMAKLI PARETE MERDİVEN	0,41x1,38x0,06		140 EURO
ORM-04006-2	3 BASAMAKLI PARETE MERDİVEN	0,41x1,60x0,06		150 EURO
ORM-04006-3	4 BASAMAKLI PARETE MERDİVEN	0,41x1,88x0,06		170 EURO
ORM-04006-4	5 BASAMAKLI PARETE MERDİVEN	0,41x2,13x0,06		220 EURO

Paslanmaz çelik Ø43 mm borudan mamül paslanmaz çelik plastik basamaklı; genişlik 51 cm rozetleri ve montaj parçaları ile birlikte.

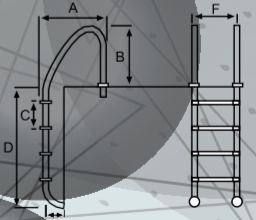

Basamak	A	B	C	D	E	F
2	600	320	250	680	170	500
3	600	320	250	930	170	500
4	600	320	250	1180	170	500
5	600	320	250	1430	170	500

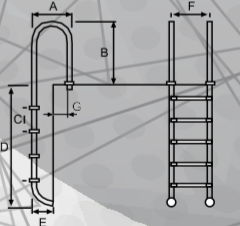

Basamak	A	B	C	D	E	F	G
2	350	620	250	710	170	500	200
3	350	620	250	960	170	500	200
4	350	620	250	1120	170	500	200
5	350	620	250	1460	170	500	200

MISTO SERİ MERDİVEN (AISI 304)

MISTO PASLANMAZ ÇELİK KAYMAZ BASAMAKLI MERDİVEN (AISI 304)

KOD	ÜRÜN ADI	KOLİ/EBAT	KG/ADET	FİYAT
ORM-04007-1	2 BASAMAKLI MISTO MERDİVEN	0,66x1,38x0,06	10,00	165 EURO
ORM-04007-2	3 BASAMAKLI MISTO MERDİVEN	0,66x1,63x0,06	11,50	180 EURO
ORM-04007-3	4 BASAMAKLI MISTO MERDİVEN	0,66x1,88x0,06	13,50	200 EURO
ORM-04007-4	5 BASAMAKLI MISTO MERDİVEN	0,66x2,10x0,06	15,00	250 EURO

Paslanmaz çelik Ø43 mm borudan mamül paslanmaz çelik kaymaz basamaklı; genişlik 51 cm rozetleri ve montaj parçaları ile birlikte.

MISTO PASLANMAZ ÇELİK MERDİVEN

KOD	ÜRÜN ADI	KOLİ/EBAT	KG/ADET	FİYAT
ORM-04008-1	2 BASAMAKLI MISTO MERDİVEN	0,66x1,38x0,06	10,00	155 EURO
ORM-04008-2	3 BASAMAKLI MISTO MERDİVEN	0,66x1,63x0,06	11,50	170 EURO
ORM-04008-3	4 BASAMAKLI MISTO MERDİVEN	0,66x1,88x0,06	13,50	190 EURO
ORM-04008-4	5 BASAMAKLI MISTO MERDİVEN	0,66x2,10x0,06	15,00	240 EURO

Paslanmaz çelik Ø43 mm borudan mamül paslanmaz çelik; genişlik 51 cm rozetleri ve montaj parçaları ile birlikte.

MISTO PASLANMAZ ÇELİK PLASTİK BASAMAKLI MERDİVEN

KOD	ÜRÜN ADI	KOLİ/EBAT	KG/ADET	FİYAT
ORM-04009-1	2 BASAMAKLI MISTO MERDİVEN	0,66x1,38x0,06	10,00	145 EURO
ORM-04009-2	3 BASAMAKLI MISTO MERDİVEN	0,66x1,63x0,06	11,50	160 EURO
ORM-04009-3	4 BASAMAKLI MISTO MERDİVEN	0,66x1,88x0,06	13,50	180 EURO
ORM-04009-4	5 BASAMAKLI MISTO MERDİVEN	0,66x2,10x0,06	15,00	220 EURO

Paslanmaz çelik Ø43 mm borudan mamül paslanmaz çelik plastik basamaklı; genişlik 51 cm rozetleri ve montaj parçaları ile birlikte.

AÇIK TİP FLANŞ BAĞLANTILI MERDİVEN (AISI 304)

AÇIK TİP FLANŞ BAĞLANTILI PASLANMAZ ÇELİK KAYMAZ BASAMAKLI MERDİVEN (AISI 304)

KOD	ÜRÜN ADI	KOLİ/EBAT	KG/ADET	FİYAT
ORM-04010-1	2 BASAMAKLI AÇIK TİP MERDİVEN	1,13x1,53x0,06	12,50	250 EURO
ORM-04010-2	3 BASAMAKLI AÇIK TİP MERDİVEN	-	13,00	270 EURO
ORM-04010-3	4 BASAMAKLI AÇIK TİP MERDİVEN	1,13x2,03x0,06	15,00	310 EURO
ORM-04010-4	5 BASAMAKLI AÇIK TİP MERDİVEN	-	17,50	330 EURO

Paslanmaz çelik Ø43 mm borudan mamül paslanmaz çelik kaymaz basamaklı; genişlik 51 cm rozetleri ve montaj parçaları ile birlikte.

AÇIK TİP FLANŞ BAĞLANTILI PASLANMAZ ÇELİK MERDİVEN

KOD	ÜRÜN ADI	KOLİ/EBAT	KG/ADET	FİYAT
ORM-04011-1	2 BASAMAKLI AÇIK TİP MERDİVEN	1,13x1,53x0,06	12,50	240 EURO
ORM-04011-2	3 BASAMAKLI AÇIK TİP MERDİVEN	-	13,00	250 EURO
ORM-04011-3	4 BASAMAKLI AÇIK TİP MERDİVEN	1,13x2,03x0,06	15,00	300 EURO
ORM-04011-4	5 BASAMAKLI AÇIK TİP MERDİVEN	-	17,50	320 EURO

Paslanmaz çelik Ø43 mm borudan mamül paslanmaz çelik; genişlik 51 cm rozetleri ve montaj parçaları ile birlikte.

AÇIK TİP FLANŞ BAĞLANTILI PASLANMAZ ÇELİK PLASTİK BASAMAKLI MERDİVEN

KOD	ÜRÜN ADI	KOLİ/EBAT	KG/ADET	FİYAT
ORM-04012-1	2 BASAMAKLI AÇIK TİP MERDİVEN	1,13x1,53x0,06	12,50	230 EURO
ORM-04012-2	3 BASAMAKLI AÇIK TİP MERDİVEN	-	13,00	250 EURO
ORM-04012-3	4 BASAMAKLI AÇIK TİP MERDİVEN	1,13x2,03x0,06	15,00	290 EURO
ORM-04012-4	5 BASAMAKLI AÇIK TİP MERDİVEN	-	17,50	310 EURO

Paslanmaz çelik Ø43 mm borudan mamül paslanmaz çelik plastik basamaklı; genişlik 51 cm rozetleri ve montaj parçaları ile birlikte.

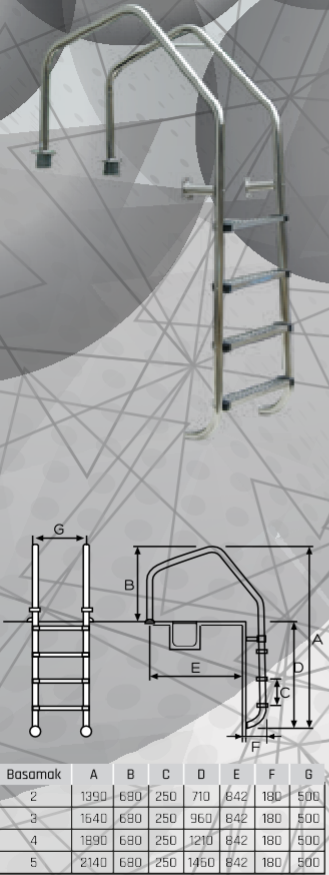
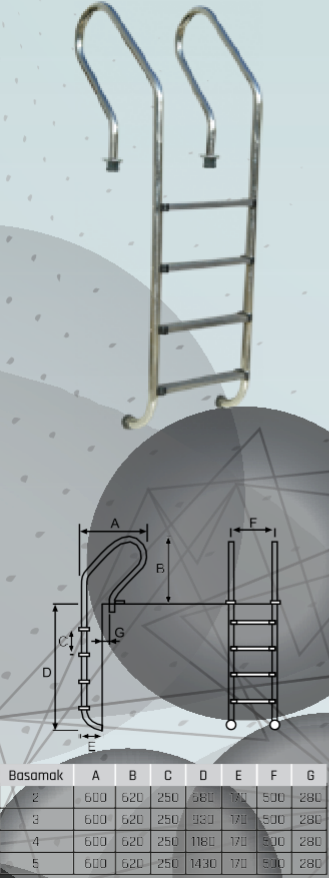

HAVUZ İÇİ VE KENAR EKİPMANLARI

STANDART SERİ MERDİVEN (AISI 316)

STANDART PASLANMAZ ÇELİK KAYMAZ BASAMAKLI MERDİVEN (AISI 316)

KOD	ÜRÜN ADI	KOLİ/EBAT	KG/ADET	FİYAT
ORM-04013-1	2 BASAMAKLI STANDART MERDİVEN	0,66x1,38x0,06	10,00	330 EURO
ORM-04013-2	3 BASAMAKLI STANDART MERDİVEN	0,66x1,63x0,06	11,50	385 EURO
ORM-04013-3	4 BASAMAKLI STANDART MERDİVEN	0,66x1,88x0,06	13,50	435 EURO
ORM-04013-4	5 BASAMAKLI STANDART MERDİVEN	0,66x2,10x0,06	15,00	490 EURO

Paslanmaz çelik Ø43 mm borudan mamül paslanmaz çelik kaymaz basamaklı; genişlik 51 cm rozetleri ve montaj parçaları ile birlikte.

STANDART PASLANMAZ ÇELİK MERDİVEN

KOD	ÜRÜN ADI	KOLİ/EBAT	KG/ADET	FİYAT
ORM-04014-1	2 BASAMAKLI STANDART MERDİVEN	0,66x1,38x0,06	10,00	320 EURO
ORM-04014-2	3 BASAMAKLI STANDART MERDİVEN	0,66x1,63x0,06	11,50	375 EURO
ORM-04014-3	4 BASAMAKLI STANDART MERDİVEN	0,66x1,88x0,06	13,50	425 EURO
ORM-04014-4	5 BASAMAKLI STANDART MERDİVEN	0,66x2,10x0,06	15,00	475 EURO

Paslanmaz çelik Ø43 mm borudan mamül paslanmaz çelik; genişlik 51 cm rozetleri ve montaj parçaları ile birlikte.

STANDART PASLANMAZ ÇELİK PLASTİK BASAMAKLI MERDİVEN

KOD	ÜRÜN ADI	KOLİ/EBAT	KG/ADET	FİYAT
ORM-04015-1	2 BASAMAKLI STANDART MERDİVEN	0,66x1,38x0,06	10,00	310 EURO
ORM-04015-2	3 BASAMAKLI STANDART MERDİVEN	0,66x1,63x0,06	11,50	354 EURO
ORM-04015-3	4 BASAMAKLI STANDART MERDİVEN	0,66x1,88x0,06	13,50	415 EURO
ORM-04015-4	5 BASAMAKLI STANDART MERDİVEN	0,66x2,10x0,06	15,00	465 EURO

Paslanmaz çelik Ø43 mm borudan mamül paslanmaz çelik plastik basamaklı; genişlik 51 cm rozetleri ve montaj parçaları ile birlikte.

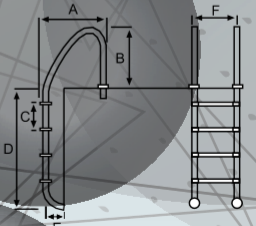

Basamak	A	B	C	D	E	F
2	600	320	250	680	170	600
3	600	320	250	930	170	600
4	600	320	250	1180	170	600
5	600	320	250	1430	170	600

PARETE MURO SERİ MERDİVEN (AISI 316)

PARETE PASLANMAZ ÇELİK KAYMAZ BASAMAKLI MERDİVEN (AISI 316)

KOD	ÜRÜN ADI	KOLİ/EBAT	KG/ADET	FİYAT
ORM-04016-1	2 BASAMAKLI PARETE MERDİVEN	0,41x1,38x0,06	9,50	330 EURO
ORM-04016-2	3 BASAMAKLI PARETE MERDİVEN	0,41x1,60x0,06	10,50	385 EURO
ORM-04016-3	4 BASAMAKLI PARETE MERDİVEN	0,41x1,88x0,06	12,50	435 EURO
ORM-04016-4	5 BASAMAKLI PARETE MERDİVEN	0,41x2,13x0,06	14,00	490 EURO

Paslanmaz çelik Ø43 mm borudan mamül paslanmaz çelik kaymaz basamaklı; genişlik 51 cm rozetleri ve montaj parçaları ile birlikte.

PARETE PASLANMAZ ÇELİK MERDİVEN

KOD	ÜRÜN ADI	KOLİ/EBAT	KG/ADET	FİYAT
ORM-04017-1	2 BASAMAKLI PARETE MERDİVEN	0,41x1,38x0,06	9,50	320 EURO
ORM-04017-2	3 BASAMAKLI PARETE MERDİVEN	0,41x1,60x0,06	10,50	375 EURO
ORM-04017-3	4 BASAMAKLI PARETE MERDİVEN	0,41x1,88x0,06	12,50	425 EURO
ORM-04017-4	5 BASAMAKLI PARETE MERDİVEN	0,41x2,13x0,06	14,00	475 EURO

Paslanmaz çelik Ø43 mm borudan mamül paslanmaz çelik; genişlik 51 cm rozetleri ve montaj parçaları ile birlikte.

PARETE PASLANMAZ ÇELİK PLASTİK BASAMAKLI MERDİVEN

KOD	ÜRÜN ADI	KOLİ/EBAT	KG/ADET	FİYAT
ORM-04018-1	2 BASAMAKLI PARETE MERDİVEN	0,41x1,38x0,06	9,50	310 EURO
ORM-04018-2	3 BASAMAKLI PARETE MERDİVEN	0,41x1,60x0,06	10,50	354 EURO
ORM-04018-3	4 BASAMAKLI PARETE MERDİVEN	0,41x1,88x0,06	12,50	415 EURO
ORM-04018-4	5 BASAMAKLI PARETE MERDİVEN	0,41x2,13x0,06	14,00	465 EURO

Paslanmaz çelik Ø43 mm borudan mamül paslanmaz çelik plastik basamaklı; genişlik 51 cm rozetleri ve montaj parçaları ile birlikte.

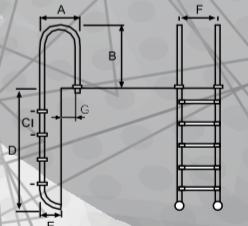

Basamak	A	B	C	D	E	F	G
2	350	620	250	710	170	500	200
3	350	620	250	960	170	500	200
4	350	620	250	1210	170	500	200
5	350	620	250	1460	170	500	200

MERDİVEN YEDEK PARÇALARI (AISI 316)

KOD	ÜRÜN ADI	KG/ADET	FİYAT
ORM-04019-1	MERDİVEN BASAMAĞI - PASLANMAZ ÇELİK	-	40 EURO
ORM-04019-2	MERDİVEN BASAMAĞI - PLASTİK	-	19 EURO
ORM-04019-3	MERDİVEN LASTİK TAKOZU	-	6 EURO
ORM-04019-4	MERDİVEN ANKRAJİ	-	11 EURO
ORM-04019-5	MERDİVEN ROZETİ (AYNASI 105 MM)	-	11 EURO

DUŞLAR (AISI 304)

KOD	ÜRÜN ADI	KG/ADET	FİYAT
ORM-04020-1	STANDART TEKLİ DUŞ 43MM ½ BAĞLANTILI	5,00	Fiyat Sorunuz
ORM-04020-2	STANDART İKİLİ DUŞ 43MM ½ BAĞLANTILI	8,00	Fiyat Sorunuz
ORM-04020-3	AYAK MUSLUKLU DUŞ 43MM ½ BAĞLANTILI	8,00	Fiyat Sorunuz
ORM-04020-4	4LÜ OTOMATİK DUŞ 120X120 MM ¾" BAĞLANTILI	20,00	Fiyat Sorunuz
ORM-04020-5	SOLAR DUŞ - 25 IT. KAPASİTELİ ½" BAĞLANTILI	14,70	Fiyat Sorunuz
ORM-04020-6	SOLAR DUŞ - 30 IT. KAPASİTELİ ½" BAĞLANTILI	40,00	Fiyat Sorunuz

PASLANMAZ ÇELİK HAVUZ TUTUNMA KOLU

KOD	ÜRÜN ADI	KG/ADET	FİYAT
ORM-04021-1	0,5 MT TUTUNMA KOLU	1,20	175 EURO
ORM-04021-2	1,0 MT TUTUNMA KOLU	1,70	220 EURO
ORM-04021-3	1,5 MT TUTUNMA KOLU	2,30	270 EURO
ORM-04021-4	2,0 MT TUTUNMA KOLU	2,80	300 EURO
ORM-04021-5	2,5 MT TUTUNMA KOLU	3,30	350 EURO

TUTAMAKLAR

KOD	ÜRÜN ADI	KG/ADET	FİYAT
ORM-04022-1	BÜYÜK TİP MERDİVEN TUTAMAĞI	9,20	650 EURO
ORM-04022-2	KÜÇÜK TİP MERDİVEN TUTAMAĞI	8,20	575 EURO

HAVUZ SAVAK IZGARALARI

Havuz savak ızgaraları 'I' tipi olup UV katkılı PP'den mamuldür. Tek geçme ve çift geçme savak ızgaraları 'TS EN 13451-1' standartlarına uygundur. Iızgaralar 138 kg basınca dayanıklı ve 16,8 çekme özelliğine sahiptir. Yandaki görselde belirtilen ölçü modeli tüm ürünlerde geçerlidir.

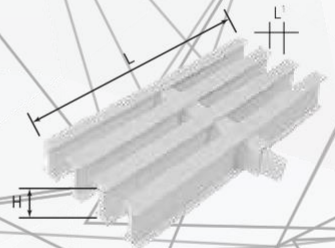

P.P. TEK GEÇME SAVAK IZGARASI (8 MM ARALIKLI)

KOD	ÜRÜN ADI	MODEL	ÖLÇÜ (mm)			KOLİ/EBAT	KG/ADET	FİYAT
			L	L'	H			
ORM-04023-1	15 CM TEK GEÇME	T	145	8	25	0,25x0,31x0,51	11,00	7 EURO
ORM-04023-2	20 CM TEK GEÇME	I-T	195	8	25	0,25x0,41x0,41	13,00	8 EURO
ORM-04023-3	20 CM TEK GEÇME	I	192	8	25	0,25x0,51x0,51	13,00	8 EURO
ORM-04023-4	25 CM TEK GEÇME	I	245	8	25	0,25x0,51x0,51	17,00	9 EURO

HAVUZ İÇİ VE KENAR EKİPMANLARI

P.P. ÇİFT GEÇME SAVAK IZGARASI (8 MM ARALIKLI)

KOD	ÜRÜN ADI	MODEL	ÖLÇÜ (mm)			KOLİ/EBAT	KG/ADET	FİYAT
			L	L'	H			
ORM-04024-1		T		8		0,25x0,41x0,41		
ORM-04024-2		I		8		0,25x0,41x0,41		9
ORM-04024-3		I		8		0,25x0,41x0,41		9
ORM-04024-4		I		8		0,25x0,51x0,51		
ORM-04024-5		I		8		0,25x0,51x0,51		

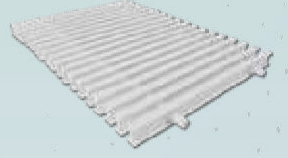

P.P. TEK / ÇİFT GEÇME SAVAK IZGARASI (10 MM ARALIKLI)

KOD	ÜRÜN ADI	MODEL	ÖLÇÜ (mm)			KOLİ/EBAT	KG/ADET	FİYAT
			L	L'	H			
ORM-04023-5	20 CM TEK GEÇME	I-T	145	10	25	0,25x0,31x0,51	11,00	7 EURO
ORM-04024-6	25 CM TEK GEÇME	I-T	195	10	25	0,25x0,41x0,41	13,00	8 EURO
ORM-04024-6	25 CM ÇİFT GEÇME	I-T	192	10	25	0,25x0,51x0,51	17,00	9 EURO

P.P. DALGALI SAVAK IZGARASI

KOD	ÜRÜN ADI	MODEL	KOLİ/EBAT	KG/ADET	FİYAT
ORM-04025-1	19,5CM. ÇİFT GEÇME	DALGALI	0,25x0,41x0,41	17,00	14 EURO
ORM-04025-2	25,5CM. ÇİFT GEÇME	DALGALI	0,25x0,41x0,51	23,00	16 EURO

Havuz savağı için plastikten mamül çift geçme savak ızgarası.



P.P. TEK DİZME TIRNAKLI SAVAK IZGARASI

KOD	ÜRÜN ADI	MODEL	KOLİ/EBAT	KG/ADET	FİYAT
ORM-04026-1	19,5CM. TEK GEÇME	TIRNAKLI	0,25x0,41x0,41	16,30	11 EURO
ORM-04026-2	25,5CM. TEK GEÇME	TIRNAKLI	0,25x0,51x0,51	22,00	13 EURO

Havuz savağı için plastikten mamül çift geçme savak ızgarası.



P.P. MODÜLER SAVAK IZGARASI

KOD	ÜRÜN ADI	MODEL	KOLİ/EBAT	KG/ADET	FİYAT
ORM-04027-1	19,5CM. MODÜLER	TIRNAKLI	0,25x0,41x0,41	16,30	17 EURO
ORM-04027-2	25,5CM. MODÜLER	TIRNAKLI	0,25x0,51x0,51	22,00	20 EURO

Havuz savağı için plastikten mamül çift geçme savak ızgarası.

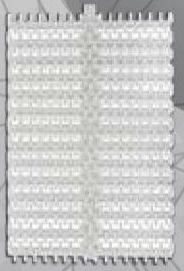

P.P. MODÜLER SAVAK IZGARASI

KOD	ÜRÜN ADI	MODEL	KOLİ/EBAT	KG/ADET	FİYAT
ORM-04028-1	19,5CM. STANDART	DÜZ	0,25x0,41x0,41	16,30	15 EURO
ORM-04028-2	25,5CM. STANDART	DÜZ	0,25x0,51x0,51	22,00	18 EURO

Havuz savağı için plastikten mamül çift geçme savak ızgarası.



IZGARA KENAR PROFİLİ

KOD	ÜRÜN ADI	H	KG/mt	FİYAT
	- 2		mt	

U-PVC DÜZ TİP FITİLLİ HAVUZ SAVAK IZGARASI

KOD	ÜRÜN ADI	H	KG/mt	FİYAT
ORM-04030-1	110 MM X 140 MM U-PVC DÜZ TİP FITİLLİ HAVUZ SAVAK IZGARASI	24	5	15 EURO
ORM-04030-2	141 MM X 190 MM U-PVC DÜZ TİP FITİLLİ HAVUZ SAVAK IZGARASI	24	5	20 EURO
ORM-04030-3	191 MM X 240 MM U-PVC DÜZ TİP FITİLLİ HAVUZ SAVAK IZGARASI	24	5	23 EURO
ORM-04030-4	241 MM X 290 MM U-PVC DÜZ TİP FITİLLİ HAVUZ SAVAK IZGARASI	24	5	25 EURO
ORM-04030-5	291 MM X 340 MM U-PVC DÜZ TİP FITİLLİ HAVUZ SAVAK IZGARASI	24	5	38 EURO
ORM-04030-6	341 MM X 390 MM U-PVC DÜZ TİP FITİLLİ HAVUZ SAVAK IZGARASI	24	5	45 EURO
ORM-04030-7	391 MM X 440 MM U-PVC DÜZ TİP FITİLLİ HAVUZ SAVAK IZGARASI	24	5	55 EURO
ORM-04030-8	441 MM X 490 MM U-PVC DÜZ TİP FITİLLİ HAVUZ SAVAK IZGARASI	24	5	60 EURO
ORM-04030-9	1000 MM X 1000 MM U-PVC DÜZ TİP FITİLLİ HAVUZ SAVAK IZGARASI	24	5	150 EURO

P.P. 45° - 90° KÖŞE PARÇASI

KOD	ÜRÜN ADI	H	KG/ADET	FİYAT
ORM-04031-1				7
ORM-04031-2				7
ORM-04031-3				8
ORM-04031-4				8
ORM-04031-5				9
ORM-04031-6				9
ORM-04031-7				
ORM-04031-8				

KARE DİP EMİŞ IZGARASI (ABS)

KOD	ÜRÜN ADI	H	KG/ADET	FİYAT
ORM-04032-1	200X200 KARE DİP IZGARASI		0,50	10 EURO
ORM-04032-2	250X250 KARE DİP IZGARASI		0,86	13 EURO
ORM-04032-3	300X300 KARE DİP IZGARASI		1,20	15 EURO
ORM-04032-4	410X410 KARE DİP IZGARASI		1,60	60 EURO

KARE DİP EMİŞ IZGARASI

KOD	ÜRÜN ADI	H	KG/ADET	FİYAT
ORM-04033-1				
ORM-04033-2				
ORM-04033-3				
ORM-04033-4				
ORM-04033-5				
ORM-04033-6				
ORM-04033-7				

İsteğe göre AISI 316 malzemeden de yapılır. %20 fiyat farkı vardır.

HAVUZ İÇİ VE KENAR EKİPMANLARI

YUVARLAK DİP EMİŞ SÜZGEÇİ (ABS)

KOD	ÜRÜN ADI	KG/ADET	FİYAT
ORM-04034-1	YUVARLAK DİP SÜZGEÇ Ø50-63	0,85	20 EURO
ORM-04034-2	YUVARLAK DİP SÜZGEÇ (LİNER) Ø50-63	1,00	25 EURO

KARE DİP SÜZGEÇİ (ABS)

KOD	ÜRÜN ADI	KG/ADET	FİYAT
ORM-04035-1	Ø 63 KARE DİP SÜZGEÇİ	1,40	60 EURO
ORM-04035-2	Ø 75 KARE DİP SÜZGEÇİ	1,25	75 EURO
ORM-04035-3	Ø 90 KARE DİP SÜZGEÇİ	1,35	90 EURO

YANDAN BESLEME NOZULU (ABS)

KOD	ÜRÜN ADI	KG/ADET	FİYAT
ORM-04036-1	YANDAN BESLEME NOZULU - Ø 63	0,10	2,50 EURO
ORM-04036-2	YANDAN BESLEME NOZULU (LİNER) - Ø 63	0,19	15 EURO
ORM-04036-3	YANDAN BESLEME NOZULU - Ø 50	0,15	2,50 EURO
ORM-04036-4	YANDAN BESLEME NOZULU DİŞLİ - Ø 63	0,15	6,50 EURO

TABAN BESLEME NOZULU (DEBİ AYARLI - ABS)

KOD	ÜRÜN ADI	KG/ADET	FİYAT
ORM-04037-1	TABAN BESLEME NOZULU DEBİ AYARLI - Ø 63	0,15	3 EURO
ORM-04037-2	TABAN BESLEME NOZULU DEBİ AYARLI (LİNER) - Ø 63	0,20	15 EURO
ORM-04037-3	TABAN BESLEME NOZULU DEBİ AYARLI - Ø 50	0,15	3 EURO
ORM-04037-4	TABAN BESLEME NOZULU DİŞLİ - Ø 63	0,15	9,50 EURO

VAKUM NOZULU (ABS)

KOD	ÜRÜN ADI	KG/ADET	FİYAT
ORM-04038-1	VAKUM NOZULU - Ø 63	0,10	2,50 EURO
ORM-04038-2	VAKUM NOZULU (LİNER) - Ø 63	0,19	15 EURO
ORM-04038-3	VAKUM NOZULU - Ø 50	0,15	2,50 EURO
ORM-04038-4	VAKUM NOZULU DİŞLİ - Ø 63	0,15	6,50 EURO

TABAN BESLEME NOZULU (ABS)

KOD	ÜRÜN ADI	KG/ADET	FİYAT
ORM-04039	TABAN BESLEME NOZULU	0,10	2,50 EURO

BETON ARA PARÇASI (ABS)

KOD	ÜRÜN ADI	KG/ADET	FİYAT
ORM-04040-1	-		
ORM-04040-2	- YAPIŞTIRMALI		

ABS den mamül, heru bağlantı tarafı Ø63 mm dıştan, Ø50 içten yapıştırırmalıdır. L=30 cm ön tarafında havuz perde kalıbına monte edilmek üzere vida yuvası ve delikleri mevcuttur.

İNCE GENİŞ AĞIZLI SKİMMER

KOD	ÜRÜN ADI	KG/ADET	FİYAT
ORM-04041-1			
ORM-04041-2			



STANDART AĞIZLI SKİMMER

KOD	ÜRÜN ADI	KOLİ EBADI	KG/ADET	FİYAT
ORM-04042-1	KARE KAPAKLI SKİMMER - 2"	0,42X0,40X0,27	3,50	38 EURO
ORM-04042-2	KARE KAPAKLI SKİMMER (LINER)	0,42X0,40X0,27	3,85	70 EURO

ABS den mamül alt emiş bağlantıları 2". sepeti ve yüzer kapağı ile beraber,

GENİŞ AĞIZLI SKİMMER

KOD	ÜRÜN ADI	KOLİ EBADI	KG/ADET	FİYAT
ORM-04043-1	KARE KAPAKLI GENİŞ SKİMMER	0,41X0,60X0,46	4,80	70 EURO
ORM-04043-2	KARE KAPAKLI GENİŞ SKİMMER (LINER)	0,41X0,60X0,46	5,50	110 EURO

ABS den mamül alt emiş bağlantıları 2". sepeti ve yüzer kapağı ile beraber,

TAŞMA GİDER SÜZGEÇLERİ

KOD	ÜRÜN ADI	KOLİ EBADI	KG/ADET	FİYAT
ORM-04044-1	PASLANMAZ ÇELİK SÜZGEÇ - 63	-	-	25 EURO
ORM-04044-2	PASLANMAZ ÇELİK SÜZGEÇ - 75	-	-	30 EURO
ORM-04044-3	PASLANMAZ ÇELİK SÜZGEÇ - 90	-	-	33 EURO
ORM-04044-4	PASLANMAZ ÇELİK SÜZGEÇ - 110	-	-	40 EURO
ORM-04044-5	PLASTİK SÜZGEÇ 110 MM BORUYA KADAR	-	-	10 EURO

AYAK DEZENFEKTE HAVUZU

KOD	ÜRÜN ADI	KOLİ EBADI	KG/ADET	FİYAT
ORM-04045-1	AYAK DEZENFEKTE HAVUZU	50X35X10	1,50	50 EURO
ORM-04045-2	AYAK DEZENFEKTE HAVUZU	70X45X10	2,90	80 EURO
ORM-04045-3	AYAK DEZENFEKTE HAVUZU	80X50X12	3,70	100 EURO
ORM-04045-4	AYAK DEZENFEKTE HAVUZU	120X70X12	5,00	150 EURO

PLASTİK MAKİNE DAİRESİ

KOD	ÜRÜN ADI	KOLİ EBADI	KG/ADET	FİYAT
ORM-04046	PLASTİK MAKİNE DAİRESİ (Ø 500 - 620)	120X103X92	53,00	550 EURO

POLYESTER MAKİNE DAİRESİ

KOD	ÜRÜN ADI	KOLİ EBADI	KG/ADET	FİYAT
ORM-04047-1	POLYESTER MAKİNE DAİRESİ (Ø 420 - 500 - 620)	120X105X91	39,00	850 EURO
ORM-04047-1	POLYESTER MAKİNE DAİRESİ (Ø 760-920)	150X140X109		1.500 EURO

POLYESTER MAKİNE DAİRESİ VE DENGİ DEPOSU KAPAKLARI

KOD	ÜRÜN ADI	KOLİ EBADI	KG/ADET	FİYAT
ORM-04048-1	POLYESTER 60X60 KAPAK (BEJ)	0,92X0,92X0,10	9,75	270 EURO
ORM-04048-2	POLYESTER 75X75 KAPAK (BEJ)	106X106X0,10	11,55	320 EURO
ORM-04048-3	POLYESTER 90X90 KAPAK (BEJ)	117 X117X0,10	21,50	360 EURO
ORM-04048-4	POLYESTER 100X100 KAPAK (BEJ)	127 X127X0,10	26,50	430 EURO

POLYESTER MERDİVEN

KOD	ÜRÜN ADI	KOLİ EBADI	KG/ADET	FİYAT

Liner havuzlar için polyesterden mamül merdiven. Basamaklar kaymaz ve ahşap takviyelidir.

HAVUZ İÇİ TEMİZLİK EKİPMANLARI

SÜPÜRGE PARÇALARI

KOD	ÜRÜN ADI	KG/ADET	FİYAT
ORM-05001-1	SÜPÜRGE ÇATALI 1 1/2"	1	7 EURO
ORM-05001-2	SÜPÜRGE ÇATALI 2"	1	10 EURO
ORM-05001-3	SÜPÜRGE ÇATAL KELEBEK VİDASI PASLANMAZ ÇATAL	2	6 EURO
ORM-05001-4	SÜPÜRGE ÇATAL KLİPSİ	3	4 EURO
ORM-05001-5	SÜPÜRGE ÇATAL BAĞLANTI PARÇASI	4	3 EURO
ORM-05001-6	SÜPÜRGE ÇATAL BAĞLANTI PİMİ	5	1 EURO
ORM-05001-7	SÜPÜRGE TEKERLİĞİ	6	1,5 EURO
ORM-05001-8	SÜPÜRGE TEKERLEK PİMİ	7	1 EURO
ORM-05001-9	SÜPÜRGE YAN GÖVDE (TEKERLEK)	8	8 EURO
ORM-05001-10	SÜPÜRGE FIRÇASI 1 1/2"	9	10 EURO
ORM-05001-11	SÜPÜRGE FIRÇASI 2"	9	13 EURO
ORM-05001-12	SÜPÜRGE FIRÇASI YAYI	10	1 EURO
ORM-05001-13	SÜPÜRGE LASTİĞİ (1MT)	11	4 EURO
ORM-05001-14			7
ORM-05001-15			

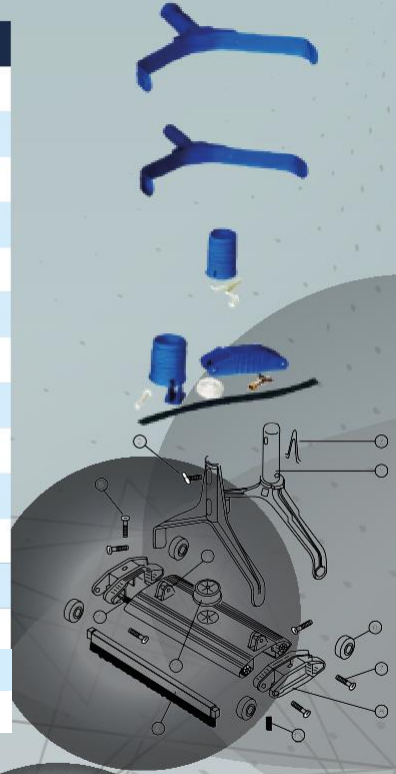

ALÜMİNYUM FLAT SÜPÜRGELER

KOD	ÜRÜN ADI	KOLİ/EBAT	KG/ADET	FİYAT
ORM-05002-1	1 1/2" FLAT MODEL SÜPÜRGE (KLİPSLİ TİP)	0,32x0,51x0,13	2,45	43 EURO
ORM-05002-2	2" FLAT MODEL SÜPÜRGE (KLİPSLİ TİP)	0,32x0,51x0,13	2,78	55 EURO
ORM-05002-3	1 1/2" FLAT MODEL SÜPÜRGE (CİVATALI TİP)	0,32x0,51x0,13	2,45	48 EURO
ORM-05002-4	2" FLAT MODEL SÜPÜRGE (CİVATALI TİP)	0,32x0,51x0,13	2,78	57 EURO
ORM-05002-5	2" FLAT MODEL SÜPÜRGE - 60CM (CİVATALI TİP)	0,32x0,51x0,13	3,50	95 EURO



ALÜMİNYUM TELESKOPIK SAP

KOD	ÜRÜN ADI	KOLİ/EBAT	KG/ADET	FİYAT
ORM-05003-1	2X2 TELESKOPIK SAP	2,20x0,13x0,13	1,22	33 EURO
ORM-05003-2	2X2,5 TELESKOPIK SAP	2,75x0,13x0,13	1,36	37 EURO
ORM-05003-3	2X3 TELESKOPIK SAP	3,20x0,13x0,13	1,85	47 EURO
ORM-05003-4	3X3 TELESKOPIK SAP	3,20x0,13x0,13	2,25	85 EURO
ORM-05003-5	4X3 TELESKOPIK SAP	3,20x0,15x0,15	3,50	125 EURO

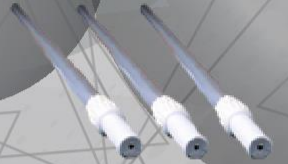

ORM EVA HORTUMU

KOD	ÜRÜN ADI	KOLİ/EBAT	KG/ADET	FİYAT
ORM-05004-1			-	5
ORM-05004-2		0,67x0,67x0,43	-	6

ORM Eva Hortumlarımız 10 - 15 - 20 - 25 - 30 metre olarak üretilmektedir.



VAKUM HORTUMU

KOD	ÜRÜN ADI	KOLİ/EBAT	KG/ADET	FİYAT
ORM-05005-1	1 1/2" VAKUM HORTUMU - 50 MT	0,72x0,72x0,50	-	6 EURO
ORM-05005-2	2" VAKUM HORTUMU - 50 MT	0,84x0,84x0,52	-	7 EURO



HORTUM ADAPTÖRLERİ

KOD	ÜRÜN ADI	KG/ADET	FİYAT
ORM-05006-1	1 1/2"		7
ORM-05006-2			5

HAVUZ KEPÇESİ

KOD	ÜRÜN ADI	KG/ADET	FİYAT
ORM-05007-1	DERİN DİP HAVUZ KEPÇESİ GENİŞ	0,50	14 EURO
ORM-05007-2	DERİN DİP HAVUZ KEPÇESİ EKONOMİK	0,40	8 EURO

KAVİSLİ TİP FIRÇA (KLİPSLİ)

KOD	ÜRÜN ADI	KG/ADET	FİYAT
ORM-05008-1	DÜZ TİP FIRÇA - 26 CM	0,15	7 EURO
ORM-05008-2	KAVİSLİ FIRÇA - 45 CM	0,30	9 EURO
ORM-05008-3	KAVİSLİ METAL SAPLI FIRÇA - 45 CM	0,50	14 EURO

PASLANMAZ FIRÇA (KLİPSLİ)

KOD	ÜRÜN ADI	KG/ADET	FİYAT
ORM-05009-1	CR-Nİ TELLİ UZUN YOSUN FIRÇASI 26 CM	0,30	13 EURO
ORM-05009-2	CR-Nİ TELLİ KISA YOSUN FIRÇASI 12,5 CM	0,16	11 EURO

KÖŞE FIRÇASI (KLİPSLİ)

KOD	ÜRÜN ADI	KG/ADET	FİYAT
ORM-05010	KÖŞE FIRÇASI	0,20	25 EURO

TERMOMETRELER

KOD	ÜRÜN ADI	KG/ADET	FİYAT
ORM-05011-1	TERMOMETRE İPLİ - EKONOMİK	0,05	6 EURO
ORM-05011-2	YÜZER TİP HAVUZ TERMOMETRESİ	0,20	15 EURO

DİSPENSER

KOD	ÜRÜN ADI	KG/ADET	FİYAT
ORM-05012	DİSPENSER - TABLET ŞAMANDRASI	0,33	12 EURO

LİNER TİP HAVUZ SÜPÜRGESİ

KOD	ÜRÜN ADI	KG/ADET	FİYAT
ORM-05013	LİNER TİP ÜÇGEN HAVUZ SÜPÜRGESİ	1,10	35 EURO

LİNER TİP HAVUZ SÜPÜRGESİ (AĞIRLIK)

KOD	ÜRÜN ADI	KG/ADET	FİYAT
ORM-05014	LİNER TİP KELEBEK MODEL HAVUZ SÜPÜRGESİ	0,90	35 EURO

LİNER TİP HAVUZ SÜPÜRGESİ (TEKERLEKLİ TİP)

KOD	ÜRÜN ADI	KG/ADET	FİYAT

HAVUZ İÇİ TEMİZLİK EKİPMANLARI

S250 VAKUMLU OTOMATİK SÜPÜRGE

KOD	ÜRÜN ADI	KG/ADET	FİYAT
ORM-05016	S250 VAKUMLU HAVUZ SÜPÜRGESİ 11 MT HORTUMU İLE BİRLİKTE	6,50	500 EURO



LİL SHARK ROBOT SÜPÜRGE

KOD	ÜRÜN ADI	KG/ADET	FİYAT
ORM-05017	ROBOT SÜPÜRGE MANUEL - GW 800	5,45	500 EURO



POOL SHARK ROBOT SÜPÜRGE

KOD	ÜRÜN ADI	KG/ADET	FİYAT
ORM-05018	ROBOT SÜPÜRGE MANUEL - GW 7500	6,15	500 EURO



SAĞLIK BAKANLIĞI ONAYLI HAVUZ KİMYASALLARI

KLORLAR

KOD	ÜRÜN ADI	AMBALAJ	FİYAT
ORM-06001-1	GRANÜ		
ORM-06001-2	GRANÜ		
ORM-06001-3	GRANÜ		
ORM-06001-4	GRANÜ		
ORM-06001-5	GRANÜ		
ORM-06001-6			
ORM-06001-7			
ORM-06001-8	GRANÜ		

PH AYARLAYICILAR

KOD	ÜRÜN ADI	AMBALAJ	FİYAT
ORM-06002-1	PH (-) GRANÜL PH DÜŞÜRÜCÜ	25 KG	60 EURO
ORM-06002-2	PH (-) GRANÜL PH DÜŞÜRÜCÜ	10 KG	35 EURO
ORM-06002-3	PH (+) GRANÜL PH YÜKSELTİCİ	10 KG	38 EURO

YOSUN ÖNLEYİCİLER

KOD	ÜRÜN ADI	AMBALAJ	FİYAT
ORM-06003-1	SIVI YOSUN ÖNLEYİCİ	20 LT	55 EURO
ORM-06003-2	SIVI YOSUN ÖNLEYİCİ	10 LT	30 EURO

ÇÖKELTİCİLER

KOD	ÜRÜN ADI	AMBALAJ	FİYAT
ORM-06004-1	SIVI ÇÖKELTİCİ	20 LT	45 EURO
ORM-06004-2	SIVI ÇÖKELTİCİ	10 LT	28 EURO

PARLATICILAR

KOD	ÜRÜN ADI	AMBALAJ	FİYAT
ORM-06005-1	PARLATICI BERRAKLAŞTIRICI	20 LT	50 EURO
ORM-06005-2	PARLATICI BERRAKLAŞTIRICI	10 LT	30 EURO

YÜZEY TEMİZLEYİCİ

KOD	ÜRÜN ADI	AMBALAJ	FİYAT
ORM-06006-1			
ORM-06006-2			

AYAK DEZENFEKTANI

KOD	ÜRÜN ADI	AMBALAJ	FİYAT
ORM-06007-1	DEZENFEKTANI		
ORM-06007-2	DEZENFEKTANI		

KİS BAKIM İLACI

KOD	ÜRÜN ADI	AMBALAJ	FİYAT
ORM-06008-1			
ORM-06008-2			

HAVUZ KİMYASALLARI

SIVI KLOR - SIVI PH

KOD	ÜRÜN ADI	AMBALAJ	FİYAT
ORM-06009-1			
ORM-06009-2			



FİLTRE TEMİZLEYİCİ

KOD	ÜRÜN ADI	AMBALAJ	FİYAT
ORM-06010-1	TOZ FİLTRE TEMİZLEYİCİSİ	5 KG	50 EURO
ORM-06010-2	TOZ FİLTRE TEMİZLEYİCİSİ	1 KG	35 EURO



SIVILI VE HAPLI TEST KİTLER

KOD	ÜRÜN ADI	AMBALAJ	FİYAT
ORM-06011-1	SIVILI TEST KİTİ	1	11
ORM-06011-2	HAPLI TEST KİTİ	1	
ORM-06011-3	DPD1 TEST HAPİ - CL	1	4
ORM-06011-4	DPD3 TEST HAPİ - CL	1	4
ORM-06011-5		1	4
ORM-06011-6	- CL	1	
		1	



HAVUZ KİMYASALLARI KULLANIMI

ÜRÜN	İŞLEVİ	KULLANIM MİKTARI
% 56 GRANÜL KLOR	Dezenfeksiyon için	100 m ³ Havuz suyuna 0,5 kg / haftada (Ev havuzlarında)
	Şaklamak için	100 m ³ Havuz suyuna 0,6-1 kg / ay (Ev havuzlarında)
% 90 GRANÜL KLOR	Dezenfeksiyon için	100 m ³ Havuz suyuna 0,35 kg / haftada (Ev havuzlarında)
% 90 TABLET KLOR	Dezenfeksiyon için	
% 70 KALSİYUM HİPOKLORİT	Dezenfeksiyon için	100 m ³ Havuz suyuna 0,2 kg / gün
PH (-) TOZ	PH Düşürücü	
PH (+) TOZ	PH Yükseltici	100 m ³ Havuz suyuna 1 kg pH değerini 0,1 derece yükseltmek için
PH (-) SIVI	PH Düşürücü	
PH (+) SIVI	PH Yükseltici	100 m ³ Havuz suyuna 1 lt pH değerini 0,1 derece yükseltmek için
YOSUN ÖNLEYİCİ	Yosun Oluşmasını Önler	100 m ³ Havuz suyuna 1,5 lt ilk doz. Müteakip doz 0,3 lt / haftada (Kapalı havuzlarda)
ÇÖKELTİCİ	Topaklayıcı	
PARLATICI	Berraklaştırıcı	100 m ³ Havuz suyuna 0,03 - 0,2 lt / gün
AYAK DEZENFEKTANI	Mantar Öldürücü Dezenfektan	
YÜZEY TEMİZLEYİCİ	Yüzey Dezenfeksiyonu	%1 Sulandırılarak kullanılır
KIŞ BAKIMI	Kışın Yosunlaşma ve Donmaya Karşı	

SU PERDESİ LUX

			/	
ORM-07001-2				
ORM-07001-3				

		B	C	D	E	F	
	mm	mm	mm	mm	8 mm	mm	
ORM-07001-2	mm	mm	mm	mm	8 mm	mm	
ORM-07001-3	mm	mm	mm	mm	8 mm	mm	

SU PERDESİ KUĞU

KOD	ÜRÜN ADI	POMPA GÜCÜ	KG / ADET	FİYAT
ORM-07002-1	SU PERDESİ KUĞU 1000X400	1,1 KW	13,00	900 EURO
ORM-07002-2	SU PERDESİ KUĞU 1000X600	2,2 KW	15,00	1.100 EURO

KOD	A	B	C	D	E	F	BAĞLANTI
ORM-07002-1	1000 mm	400 mm	555 mm	140 mm	185 mm	90 mm	Ø 63
ORM-07002-2	1000 mm	600 mm	555 mm	140 mm	185 mm	90 mm	Ø 63

SU PERDESİ STANDART

KOD	ÜRÜN ADI	POMPA GÜCÜ	KG / ADET	FİYAT
ORM-07003-1	SU PERDESİ STANDART 1000X400	1,1 KW	13,00	900 EURO
ORM-07003-2	SU PERDESİ STANDART 1000X500	1,5 KW	15,00	950 EURO
ORM-07003-3	SU PERDESİ STANDART 1000X600	2,2 KW		1.000 EURO

		B	C	
ORM-07003-1	mm	mm	mm	Ø
ORM-07003-2	mm	mm	mm	Ø
ORM-07003-3	mm	mm	mm	Ø

SU PERDESİ KOBRA

KOD	ÜRÜN ADI	POMPA GÜCÜ	KG / ADET	FİYAT
ORM-07004-1	SU PERDESİ KOBRA 350X350	1,1 KW	9,00	500 EURO
ORM-07004-2	SU PERDESİ KOBRA 800X400	1,5 KW	20,00	850 EURO
ORM-07004-3	SU PERDESİ KOBRA 900X600	2,2 KW	27,00	950 EURO

KOD	A	B	C	D	E	BAĞLANTI
ORM-07004-1	350 mm	400 mm	350 mm	82 mm	180 mm	1 1/2"
ORM-07004-2	800 mm	680 mm	400 mm	110 mm	220 mm	2"
ORM-07004-3	900 mm	680 mm	600 mm	115 mm	245 mm	2"

DİĞER ÜRÜNLER

SU PERDESİ DUVAR TİPİ

			/	
ORM-07005-1				
ORM-07005-2				

		B	C	
ORM-07005-1	mm	mm	mm	
ORM-07005-2	mm	mm	mm	

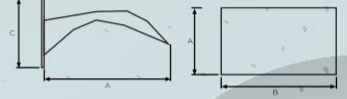

DUVAR İÇİ ŞEPALE

			/	

KOD	A	B	C	BAĞLANTI
ORM-07006	225 mm	65 mm	500 mm	1 ^{1/2} " Dişli



DALGIÇ POMPALAR

İTHAL DALGIÇ POMPALAR

KOD	ÜRÜN ADI	DEBİ (m ³ /h)	FİYAT
ORM-08001-1	660 PLASTİK TEMİZ SU DALGIÇ POMPA 400 W	7 m ³ /h - 8 mSS	250 EURO
ORM-08001-2	662 PLASTİK KİRLİ SU DALGIÇ POMPA 900 W	14 m ³ /h - 8 mSS	300 EURO
ORM-08001-3	670 PASLANMAZ TEMİZ SU DALGIÇ POMPA 550 W	10 m ³ /h - 8 mSS	350 EURO
ORM-08001-4	676 PASLANMAZ KİRLİ SU DALGIÇ POMPA 110 W	13,5 m ³ /h - 8 mSS	375 EURO





PASLANMAZ SUALTI LAMBALARI

KOD	ÜRÜN ADI	FİYAT
ORM-09001-1	6	
ORM-09001-2	9	
ORM-09001-3		

PASLANMAZ KÖPÜK NOZULLARI

KOD	ÜRÜN ADI	GİRİŞ	FİYAT
ORM-09002-1	20-10E	1/2 "	48 EURO
ORM-09002-2	25-10E	3/4 "	70 EURO
ORM-09002-3	30-10E	1 "	100 EURO
ORM-09002-4	55-15E	1 1/2 "	385 EURO
ORM-09002-5	75-20E	2 "	550 EURO

EKONOMİK AYAKLI POWER LEDLİ SÜS HAVUZU LAMBALARI

EKONOMİK AYAKLI POWER LEDLİ SÜS HAVUZU LAMBALARI

KOD	ÜRÜN ADI	FİYAT
ORM-09003-1	KROM 6W/12V AC TEK RENKLİ LAMBA - 6 LEDLİ	165 EURO
ORM-09003-2	KROM 10W/12V AC TEK RENKLİ LAMBA - 9 LEDLİ	180 EURO
ORM-09003-3	KROM 10W/12V DC RGB LAMBA - 6 LEDLİ	180 EURO
ORM-09003-4	KROM 10W/12V DC RGB LAMBA - 9 LEDLİ	190 EURO
ORM-09003-5	KROM 10W/12V DC FULL RGB LAMBA - 6 LEDLİ	190 EURO
ORM-09003-6	KROM 10W/12V DC FULL RGB LAMBA - 9 LEDLİ	210 EURO

Tek renk opsiyonları: Beyaz, Güneşli, Mavi, Yeşil, Kırmızı.

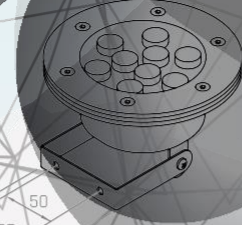
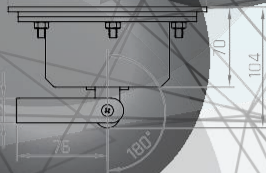

Ø 32 BORUYA GEÇMELİ TİP LEDLİ ARMATÜR

KOD	ÜRÜN ADI	FİYAT
ORM-09004-1	PASLANMAZ 1W/5V AC TEK RENKLİ LAMBA - 1 LEDLİ / Ø 32 BORUYA	65 EURO
ORM-09004-2	PASLANMAZ 1W/5V DC FULL RGB LAMBA - 1 LEDLİ / Ø 32 BORUYA	75 EURO

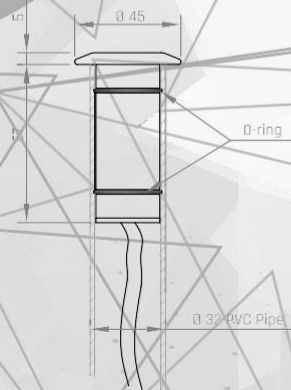

UH-PVC/PPRC BORU • EK PARÇA • VANA

UH-PVC YAPIŞTIRMA MUFLU 90° DİRSEK

			/	

KOD	ÇAP		/	
ORM-10001-11	140			
ORM-10001-12	160			
ORM-10001-13	200			
ORM-10001-14	225			
ORM-10001-15	250			
ORM-10001-16	280			
ORM-10001-17	315			
ORM-10001-18	355			
ORM-10001-19	400			



UH-PVC YAPIŞTIRMA MUFLU 45° DİRSEK

			/	

KOD	ÇAP		/	
ORM-10002-11	140			
ORM-10002-12	160			
ORM-10002-13	200			
ORM-10002-14	225			
ORM-10002-15	250			



UH-PVC 90° KRUYA (İSTAVROZ)

			/	

			/	

* U-PVC Entegreli Konfeksiyon



UH-PVC YAPIŞTIRMA MUFLU T

			/	

			/	



UH-PVC YAPIŞTIRMA MUFLU MANŞON

D			/	
40				
50	25"			





UH-PVC YAPIŞTIRMA MUFLU 45° T

			/	

			/	

UH-PVC YAPIŞTIRMA MUFLU MANŞON

			/	FİYAT
				0.27 EURO
				0.17 EURO
				0.21 EURO
				0.24 EURO
				0.40 EURO
				0.41 EURO
				0.54 EURO
				1.30 EURO
				1.54 EURO
				2.77 EURO

			/	

UH-PVC YAPIŞTIRMA MUFLU İNEGAL T

			/	
ORM-10008-1	32/20	16	50	0.83 EURO
ORM-10008-2	32/25	16	50	0.76 EURO
ORM-10008-3	32/50	16	80	1.89 EURO
ORM-10008-4	40/20	16	48	1.25 EURO
ORM-10008-5	40/25	16	48	1.18 EURO
ORM-10008-6	40/32	16	48	1.06 EURO
ORM-10008-7	50/20	16	75	1.45 EURO
ORM-10008-8	50/32	16	75	1.26 EURO
ORM-10008-9	50/40	16	50	1.24 EURO
ORM-10008-10	63/25	16	40	2.48 EURO

			/	
ORM-10008-37	*160/63	16	5	24.08 EURO
ORM-10008-38	*160/75	16	5	22.70
ORM-10008-39	160/90	16	5	22.00
ORM-10008-40	160/110	16	5	20.90
ORM-10008-41	*160/125	16	5	23.95
ORM-10008-42	*200/75	16	2	38.25
ORM-10008-43	*200/90	16	2	37.95
ORM-10008-44	200/110	16	2	36.30
ORM-10008-45	*200/125	16	3	40.01
ORM-10008-46	*200/140	16	3	38.17



*Redüksiyon ile yapıştirılarak düşürülmüştür.

*Redüksiyon ile yapıştirılarak düşürülmüştür.

UH-PVC YAPIŞTIRMA MUFLU REDÜKSİYON

		/		KOD	DIŞ/İÇ ÇAP	/		
				ORM-10009-24	125/75			
				ORM-10009-25	125/90			
				ORM-10009-26	125/110			
				ORM-10009-27	140/63			
				ORM-10009-28	140/75			
				ORM-10009-29	140/90			
				ORM-10009-30	140/110			
				ORM-10009-31	140/125			
				ORM-10009-32	160/90			
				ORM-10009-33	160/110			
				ORM-10009-34	160/140			
				ORM-10009-35	200/160			
				ORM-10009-36	225/200			
				ORM-10009-37	*250/200			
				ORM-10009-38	250/225			
				ORM-10009-39	280/250			
				ORM-10009-40	315/280			
				ORM-10009-41	*355/280			
				ORM-10009-42	*355/315			
					*400/280			
					*400/315			
					*400/355			

*Redüksiyon ile yapıştırılarak düşük basınçlıdır.

UH-PVC YAPIŞTIRMA MUFLU KÖR TAPA

		/				/		

*UH-PVC Borudan Konfeksiyon / UH-PVC Hand Made Pem Pipe

UH-PVC YAPIŞTIRMA MUFLU KONİK REDÜKSİYON

		/		

UH-PVC YAPIŞTIRMA MUFLU KOLE

		/				/		

UH-PVC YAPIŞTIRMA MUFLU SERBEST FLANŞ

		/	FİYAT
			1.15 EURO
			1.15 EURO
			1.30 EURO
			1.58 EURO
			1.58 EURO
			1.73 EURO
			2.26 EURO
			2.52 EURO
			2.68 EURO
			3.73 EURO
			3.69 EURO

		/	FİYAT

*Konteksiyon

UH-PVC İÇTEN DİŞLİ KOLE

		/	FİYAT
			1.25 EURO
			0.95 EURO
			1.15 EURO
			1.35 EURO

KOD	ÇAP	BASINÇ	KOLİ / ADET	FİYAT
ORM-10014-6	1 ^{1/2} "	16	160	2.10 EURO
ORM-10014-7	2"	16	100	2.36 EURO
ORM-10014-8	2 ^{1/2} "	16	60	4.15 EURO
ORM-10014-9	3"	16	85	4.57 EURO
ORM-10014-10	4"	16	45	5.25 EURO

UH-PVC YAPIŞTIRMA MUFLU KÖR FLANŞ

		/	FİYAT

		/	FİYAT

UH-PVC YAPIŞTIRMA MUFLU FLANŞLI MANŞON

		/	FİYAT

		/	FİYAT

UH-PVC YAPIŞTIRMA MUFLU BETON GEÇİŞ FLANŞI

		/	FİYAT

		/	FİYAT

U-PVC RAKORLAR

UH-PVC RAKOR

KOD	ÇAP	BASINÇ	KOLİ / ADET	SU İÇİN	ASİT İÇİN
				FİYAT	FİYAT
ORM-10018-1	16	16	125	1.85 EURO	2.40 EURO
ORM-10018-2	20	16	125	1.35 EURO	1.75 EURO
ORM-10018-3	25	16	100	1.90 EURO	2.47 EURO
ORM-10018-4	32	16	50	2.60 EURO	3.38 EURO
ORM-10018-5	40	16	30	2.85 EURO	3.70 EURO
ORM-10018-6	50	16	45	3.90 EURO	5.07 EURO
ORM-10018-7	63	16	25	4.60 EURO	5.98 EURO
ORM-10018-8	75	16	18	12.00 EURO	15.60 EURO
ORM-10018-9	90	16	10	16.50 EURO	21.45 EURO
ORM-10018-10	110	16	7	21.50 EURO	28.00 EURO

UH-PVC TEK TARAF İÇTEN DİŞLİ RAKOR

KOD	ÇAP	BASINÇ	/	SU İÇİN	ASİT İÇİN
				FİYAT	FİYAT
ORM-10019-1	16x3/8"	16			
ORM-10019-2	20x1/2"	16			
ORM-10019-3	25x3/4"	16			
ORM-10019-4	32x1"	16			

UH-PVC ÇİFT TARAF İÇTEN DİŞLİ RAKOR

KOD	ÇAP	BASINÇ	/	SU İÇİN	ASİT İÇİN
				FİYAT	FİYAT

UH-PVC POMPA RAKORU DİŞ DİŞLİ

KOD	ÇAP	BASINÇ	KOLİ / ADET	SU İÇİN	ASİT İÇİN
				FİYAT	FİYAT
ORM-10021-1	50x1 1/2"	16	45	4.10 EURO	5.33 EURO
ORM-10021-2	63x1 1/2"	16	30	4.90 EURO	6.37 EURO
ORM-10021-3	63x2"	16	63	4.95 EURO	6.45 EURO

U-PVC KÜRESEL VANALAR

U-PVC YAPIŞTIRMA MUFLU KÜRESEL SU VANASI

KOD	ÇAP	BASINÇ	/	FİYAT





U-PVC KÜRESEL SU VANASI (TEK TARAF İÇTEN DİŞLİ)

			/	FİYAT
				7.20 EURO
				6.10 EURO
				6.50 EURO
				7.80 EURO
				8.30 EURO
				9.50 EURO
				12.10 EURO
				30.00 EURO
				39.00 EURO
				58.00 EURO



U-PVC KÜRESEL SU VANASI (ÇİFT TARAF İÇTEN DİŞLİ)

			/	FİYAT
				8.10 EURO
				7.00 EURO
				7.40 EURO



U-PVC YAPIŞTIRMA MUFLU KÜRESEL SU VANASI (ÇİFT TARAF FLANŞ BAĞLANTILI)

			/	

U-PVC ÇEKVALFLER

U-PVC YAPIŞTIRMA MUFLU YAYLI ÇEKVALF



			/	

U-PVC TEK TARAF İÇTEN DİŞLİ YAYLI ÇEKVALF

			/	



U-PVC ÇİFT TARAF İÇTEN DİŞLİ YAYLI ÇEKVALF

KOD	ÇAP	BASINÇ	KOLİ / ADET	FİYAT
ORM-10028-1	3/8x3/8"	16	60	7.45 EURO
ORM-10028-2	1/2x1/2"	16	60	6.45 EURO
ORM-10028-3	3/4x3/4"	16	75	6.95 EURO
ORM-10028-4	1x1"	16	60	8.55 EURO
ORM-10028-5	1 ¹ / ₄ x1 ¹ / ₄ "	16	32	9.25 EURO
ORM-10028-6	1 ¹ / ₂ x1 ¹ / ₂ "	16	20	10.65 EURO
ORM-10028-7	2x2"	16	13	13.55 EURO
ORM-10028-8	2 ¹ / ₂ x2 ¹ / ₂ "	16	9	30.00 EURO
ORM-10028-9	3x3"	16	4	33.00 EURO
ORM-10028-10	4x4"	16	2	56.00 EURO



U-PVC Y ÇEKVALF

			/	



U-PVC T ÇEKVALF

			/	SU İÇİN	ESTİ İÇİN





Tuna mah Sanat Cad Selçuklu iş merkezi no 17 iş yeri kat 2 No 214 Çamdibi – Bornova / İZMİR
Mobil: +90 507 370 9953 - E-posta: galapool04@gmail.com

Hayallerinizdeki havuzu gerçeğe dönüştürmek için ihtiyaç duyduğunuz her şeyi sunar. Teknik ekipmanlardan ışığa ve temizlik malzemelerine kadar geniş ürün yelpazemiz ile havuzunuzun her zaman mükemmel durumda olmasını sağlıyoruz.

Neden Bizi Seçmelisiniz?

Deneyimli ve uzman ekibimiz
Geniş ürün yelpazesi
Rekabetçi fiyatlar
Kaliteli ve güvenilir ürünler
Müşteri memnuniyetine önem veren hizmet anlayışı

Hemen bize ulaşın ve ücretsiz danışmanlık hizmetimizden yararlanın!





GALAPOOL 04
HAVUZ EKİPMANLARI İMALATI

Tuna mah Sanat Cad Selçuklu iş merkezi no 17 iş yeri kat 2 No 214 Çamdibi – Bornova / İZMİR
Mobil: +90 507 370 9953 - E-posta: galapool04@gmail.com